



# CMM-30

Marine Source Unit with Full-Color LCD

OWNER'S MANUAL  
MANUEL D'UTILISATION  
MANUAL DEL PROPIETARIO  
BEDIENUNGSANLEITUNG  
MANUALE DEL PROPRIETARIO



**Clarion** | **MARINE AUDIO**

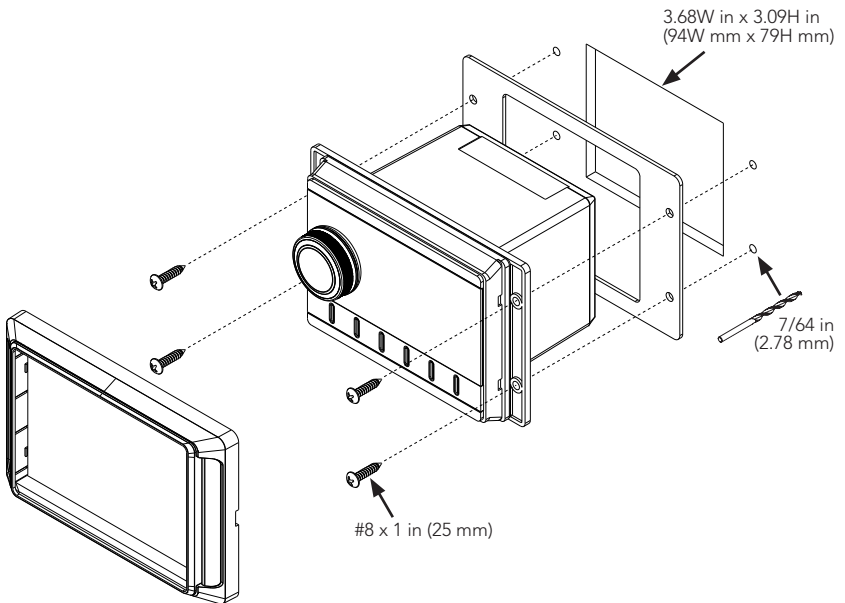
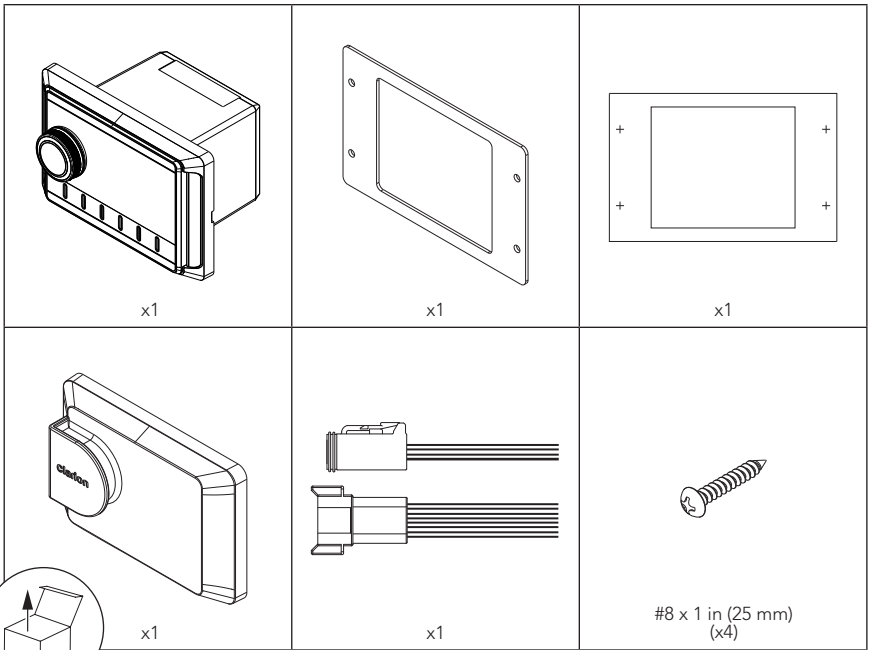

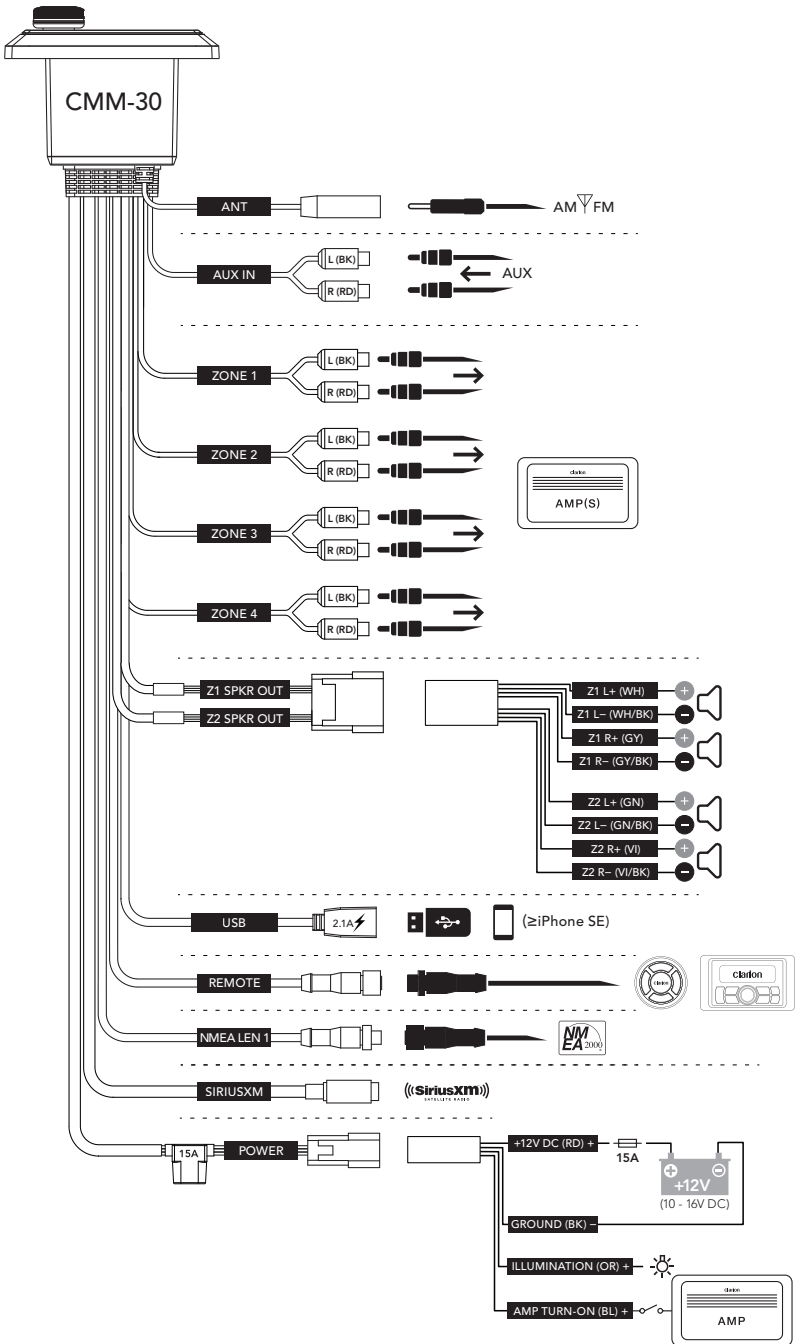

## **FCC COMPLIANCE STATEMENT**

This device complies with Part 15 of the FCC Rules. Operation is subject to the following two conditions: (1) this device may not cause harmful interference, and (2) this device must not accept any interference received, including interference that may cause undesired operation. These limits are designed to provide reasonable protection against harmful interference in a residential installation.

This equipment generates, uses and can radiate radio frequency energy and, if not installed in accordance with the instructions, may cause harmful interference to radio communications. However, there is no guarantee that interference will not occur in a particular installation. If this equipment does cause harmful interference to radio or television reception, the user is encouraged to try to correct the interference by one or more of the following measures:

- Reorient or relocate the receiving antenna.
- Increase separation between the equipment and the receiver.
- Connect the equipment to an outlet on a circuit different from that to which the receiver is connected.
- Consult the dealer or an experienced radio/TV technician for help.

Any changes or modifications not expressly approved by the party responsible for compliance could void the user's authority to operate this equipment.

## **SAFETY CONSIDERATIONS**







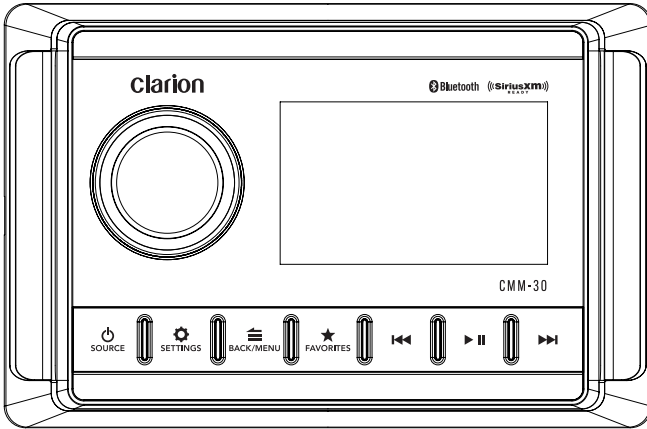

- Only use this product in vehicles with 12 volt, negative-ground electrical systems. This product is not certified or approved for use in aircraft.
- Mount this product securely to prevent damage or injury in severe conditions.
- Do not replace the power wire fuse with one of a different value. Never bypass the fuse.
- Listen to your audio system at levels appropriate for operating conditions and hearing safety.

## **INSTALLATION CONSIDERATIONS**



- Installation requires appropriate tools and safety equipment. Professional installation is recommended.
- This product is water-resistant. Do not submerge or subject to high-pressure water spray.
- Before installation, turn off the audio system and disconnect the battery system from the audio system.
- Install in a dry, well-ventilated location that does not interfere with your factory-installed systems. If a dry environment is not available, a location that is not exposed to heavy splashing may be used.
- Before cutting or drilling, check for potential obstacles behind mounting surfaces.
- Carefully route all system wiring away moving parts and sharp edges; secure with cable ties or wire clamps and use grommets and loom where appropriate to protect from sharp edges.

## GENERAL CONTROL FUNCTIONS





Control		Function
 SOURCE	Source/ Power	<ul style="list-style-type: none"> <li>• Short press to turn ON; Long press to turn OFF</li> <li>• When on, short press to display the <b>Source: Select</b> menu</li> </ul>
	Volume/ Select	<ul style="list-style-type: none"> <li>• Rotate to adjust volume</li> <li>• Rotate/press for navigation and making selections</li> </ul>
 SETTINGS	Settings	<ul style="list-style-type: none"> <li>• Short press to access <b>Tone, Balance &amp; EQ</b> settings</li> <li>• Long press to access <b>Settings: Main Menu</b></li> </ul>
 BACK/MENU	Back/ Menu	<ul style="list-style-type: none"> <li>• Short press to go back one step or access source specific menus</li> </ul>
 FAVORITES	Favorites	<ul style="list-style-type: none"> <li>• Short press to access stored presets</li> <li>• Long press to store a frequency as a preset (up to 18)</li> </ul>
	Mute/ Pause	<ul style="list-style-type: none"> <li>• Short press to mute/unmute audio (AM/FM/SiriusXM/WB/AUX) or pause/resume the current selection (USB/Bluetooth)</li> </ul>
	Forward	Short press to: <ul style="list-style-type: none"> <li>• Manually adjust tuner forwards (AM/FM/SiriusXM/WB)</li> <li>• Select the next track (USB/Bluetooth)</li> </ul> Long press to: <ul style="list-style-type: none"> <li>• Seek to the next channel (AM/FM/WB)</li> <li>• Initiate Rapid Channel Browsing forward (SiriusXM)</li> <li>• Fast-forward (USB/Bluetooth)</li> </ul>
	Backward	Short press to: <ul style="list-style-type: none"> <li>• Manually adjust tuner backwards (AM/FM/SiriusXM/WB)</li> <li>• Restart track/select the previous track (USB/Bluetooth)</li> </ul> Long press to: <ul style="list-style-type: none"> <li>• Seek to the previous channel (AM/FM/WB)</li> <li>• Initiate Rapid Channel Browsing backward (SiriusXM)</li> <li>• Fast-rewind (USB/Bluetooth)</li> </ul>



## SYSTEM MENU SETTINGS

 <b>SETTINGS</b>	<ul style="list-style-type: none"> <li>• Long press to access the <b>Settings: Main Menu</b></li> </ul>
	<ul style="list-style-type: none"> <li>• Rotate to navigate</li> <li>• Press to make selections</li> </ul>
Setting	Function
<b>Audio Zone Setup</b>	Configures each set of audio zone outputs
<b>Aux Input Sensitivity</b>	Configures AUX input sensitivity: 2V or 1V RMS (default)
<b>Diagnostic</b>	Displays hardware and software version info
<b>Display</b>	Configures display and brightness settings
<b>Scrolling text</b>	Enables continuous scrolling of available RDS/track text info
<b>Tuner Region</b>	Configures AM/FM tuner range/scale for a specific region



## FAVORITES MENU SETTINGS

 <b>FAVORITES</b>	<ul style="list-style-type: none"> <li>• Short press to access settings/stored presets</li> <li>• Long press to store a frequency as a preset (up to 18)</li> </ul>
	<ul style="list-style-type: none"> <li>• Rotate to navigate</li> <li>• Press to make selections</li> </ul>
Setting	Function
<b>Edit</b>	Select to Move or Delete stored presets



## TONE, BALANCE & EQ MENU SETTINGS



 <b>SETTINGS</b>	<ul style="list-style-type: none"> <li>• Short press to access settings</li> </ul>	
	<ul style="list-style-type: none"> <li>• Rotate to navigate</li> <li>• Press to make selections</li> </ul>	
Setting	Function	Note
<b>Treble</b>	Treble level control from -10 to +10	EQ must be set to Off
<b>Mid</b>	Mid level control from -10 to +10	
<b>Bass</b>	Bass level control from -10 to +10	
<b>Balance</b>	Balance control from full left (-10) to full right (+10)	
<b>EQ</b>	5-band equalizer control from -10 to +10 per band	

## AUDIO ZONE MENU SETTINGS

 <b>SETTINGS</b>	<ul style="list-style-type: none"> <li>• Long press to access settings</li> </ul>		
	<ul style="list-style-type: none"> <li>• Rotate to navigate</li> <li>• Press to make selections</li> </ul>		
Zone	Function	Setting 1	
<b>Z1: Zone 1</b> <b>Z2: Zone 2</b> <b>Z3: Zone 3</b> <b>Z4: Zone 4</b>	<b>Level Control Mode</b>	Variable (default)	
		Absolute	
		Sub (Zone 4 only)	
		Off	
	<b>HP Xover</b>	Off	
		80 Hz	
		100 Hz	
		120 Hz	
	<b>Rename Zone</b>	Bow, Bridge, Cabin, Cockpit, Galley, Helm, Stateroom 1, Stateroom 2, Tower, Transom	
		Factory Default	
	<b>Volume Limit</b>		Max Volume Limit

## BLUETOOTH MENU SETTINGS

 BACK/MENU	<ul style="list-style-type: none"><li>• Short press to access settings</li></ul>
	<ul style="list-style-type: none"><li>• Rotate to navigate</li><li>• Press to make selections</li></ul>
Setting	Function
<b>Now Playing</b>	Return to the Now Playing Screen
<b>Connect Paired Device</b>	Display all paired devices for connection
<b>Pair New Device</b>	Initiates Pairing Mode (current connected devices will be disconnected)
<b>Set Primary Device</b>	Assign priority to a paired device for automatic connection
<b>Delete a Paired Device</b>	Select from paired devices for removal
<b>Delete All Paired devices</b>	Removes all paired devices from memory

USB MENU SETTINGS	
 BACK/MENU	<ul style="list-style-type: none"> <li>• Short press to access settings</li> </ul>
	<ul style="list-style-type: none"> <li>• Rotate to navigate</li> <li>• Press to make selections</li> </ul>
Setting	Function
<b>Now Playing</b>	Return to the Now Playing Screen
<b>Random</b>	Random playback of all tracks
<b>Repeat</b>	Repeats playback of the current track or all tracks
<b>Play All</b>	Plays all tracks within all folders
<b>Folder list</b>	Displays list of folders/tracks

### ! IMPORTANT

- Properly secure the connected device before driving to prevent damage from dropping or sudden acceleration/braking.
- Control, functionality and display may vary depending on the model and version of iPhone® connected.
- When connected via USB port, make sure to unpair or disable the Bluetooth connection to avoid possible playback conflicts.
- If you experience abnormal performance during operation, disconnect the iPhone® and check its condition. Restart your iPhone® if performance does not improve.
- “Made for iPhone” means that an electronic accessory has been designed to connect specifically to an iPhone® and has been certified by the developer to meet Apple performance standards. Apple is not responsible for the operation of this device or its compliance with safety and regulatory standards. Please note that the use of this accessory with an iPhone® may affect wireless performance.
- iPhone® and all related marks and logos are trademarks of Apple Inc., registered in the U.S. and other countries.

## SIRIUSXM® SATELLITE RADIO

Only SiriusXM® brings you more of what you love to listen to, all in one place. Get over 140 channels, including commercial-free music plus the best sports, news, talk, comedy and entertainment. Welcome to the world of satellite radio. A SiriusXM Vehicle Tuner and Subscription are required. For more information, visit [www.siriusxm.com](http://www.siriusxm.com). (SiriusXM service is only available in the continental US and Canada.)

### Activating Your SiriusXM Subscription

After installing your SiriusXM Connect tuner and antenna, power on your CMM-30 and select SiriusXM mode. You should be able to hear the SiriusXM preview channel on Channel 1. If you cannot hear the preview channel, please check the installation instructions to make sure your SiriusXM Connect tuner is properly installed.

After you can hear the preview channel, tune to Channel 0 to find the Radio ID of your tuner. In addition, the Radio ID is located on the bottom of the SiriusXM Connect Vehicle Tuner and its packaging. You will need this number to activate your subscription. Write the number down for reference.

Note: the SiriusXM Radio ID does not include the letters I, O, S or F.

### In the USA, you can activate online or by calling SiriusXM Listener care:

- Visit [www.siriusxm.com/activateonline](http://www.siriusxm.com/activateonline)
- Call SiriusXM Listener Care at 1-866-635-2349

### For Canadian Subscriptions, please contact:

- Visit [www.siriusxm.ca/activate](http://www.siriusxm.ca/activate)
- Call SiriusXM Customer Care at 1-888-539-7474

As part of the activation process, the SiriusXM satellites will send an activation message to your tuner. When your radio

detects that the tuner has received the activation message, your radio will display: "Subscription Updated". Once subscribed, you can tune to channels in your subscription plan.

**Note:** The activation process usually takes 10 to 15 minutes, but may take up to an hour. Your radio will need to be powered on and receiving the SiriusXM signal to receive the activation message.

### Parental Controls

Some SiriusXM channels contain mature content. When the Parental Controls feature is enabled, channels with mature content are restricted and will require a 4-digit lock code to access.

### Enabling Parental Controls

1. Press **BACK/MENU** to access the SiriusXM: Main Menu.
2. Turn **VOL/SEL** to Parental Controls and press to enter.
3. Press **VOL/SEL** to select Lock Mature Channels. After, you must enter a 4-digit lock code to lock mature content channels. (Parental Control default passcode: 0000)
4. Use **VOL/SEL** to enter the 4-digit lock code and select Save when finished.

### Changing the Lock Code

1. Press **BACK/MENU** to access the SiriusXM: Main Menu.
2. Turn **VOL/SEL** to Parental Controls and press to enter.
3. Turn **VOL/SEL** to Edit Lock Code and press enter.
4. Use **VOL/SEL** to enter the current 4-digit lock code and select Enter when finished.
5. Use **VOL/SEL** to enter the new lock code and select **Enter** to confirm.

**Make sure to save your 4-digit lock code for future reference.**

## SIRIUSXM MAIN MENU

This allows access to the SiriusXM operational menu options. Refer to the table below for available settings and functionality.

1. Press **BACK/MENU** to access the SiriusXM: Main Menu.
2. Turn **VOL/SEL** to highlight one of the menu settings listed in the table below and press to enter.
3. Use **VOL/SEL** to make selections.

Setting	Function
Now Playing	Return to the Now Playing Screen
Browse By Channel	View list of available SiriusXM channels
Browse By Category	View list of available SiriusXM channels by category
Direct Tune	Allows entry for direct channel selection
My Account	View your SiriusXM account status, Radio ID and Reset SiriusXM command
Parental Controls	Settings for access to Lock and Unlock Mature SiriusXM channels

### Album Art

Album art can be displayed for most of the SiriusXM music channels. When album art is not available, the Channel Default Logo image or the SiriusXM Default Logo image will be displayed.

### Resetting SiriusXM Settings

A reset will restore all presets and settings, including parental controls, back to their factory defaults.

1. Press **BACK/MENU** to access the **SiriusXM: Main Menu**.
2. Turn **VOL/SEL** to **My Account** and press to enter.
3. Turn **VOL/SEL** to **Reset SiriusXM Tuner** and press to enter.
4. Use **VOL/SEL** to select **Confirm**.

Sirius, XM and all related marks and logos are trademarks of Sirius XM Radio Inc. All rights reserved.

## SIRIUSXM TROUBLESHOOTING

Advisory messages may appear on the display when a SiriusXM-Connect Vehicle Tuner is connected to the CMM-30. Refer to the table below for an explanation and suggested corrective actions.

Advisory Message	Description
Check Antenna	<p>The radio has detected a fault with the SiriusXM antenna. The antenna cable may be either disconnected or damaged.</p> <ul style="list-style-type: none"> <li>• Verify that the antenna cable is connected to the SiriusXM Connect Vehicle Tuner.</li> <li>• Inspect the antenna cable for damage and kinks. Replace the antenna if the cable is damaged.</li> <li>• SiriusXM products are available at your local audio retailer or online at <a href="http://www.shop.siriusxm.com">www.shop.siriusxm.com</a>.</li> </ul>
Check Tuner	<p>The radio is having difficulty communicating with the SiriusXM Connect Vehicle Tuner. The tuner may be disconnected or damaged.</p> <ul style="list-style-type: none"> <li>• Verify that the SiriusXM Connect Vehicle Tuner cable is securely connected to the radio.</li> </ul>
No Signal	<p>The SiriusXM Connect Vehicle Tuner is having difficulty receiving the SiriusXM satellite signal.</p> <ul style="list-style-type: none"> <li>• Verify that your vehicle/vessel is outdoors with a clear view of the sky.</li> <li>• Verify that the SiriusXM antenna is mount on the exterior.</li> <li>• Move the SiriusXM antenna away from any obstructions.</li> <li>• Inspect the antenna cable for damage and kinks.</li> <li>• Consult the SiriusXM Connect Vehicle tuner installation manual for more information on antenna installation. Replace the antenna if the cable is damaged.</li> </ul> <p>SiriusXM products are available at your local audio retailer or online at <a href="http://www.shop.siriusxm.com">www.shop.siriusxm.com</a>.</p>
Subscription Updated	<p>The radio has detected a change in your SiriusXM subscription status. Press VOL/SEL to clear the message.</p> <p>In the U.S.A., visit <a href="http://www.siriusxm.com">www.siriusxm.com</a> or call 1-866-635-2349 if you have questions about your subscription.</p> <p>In Canada, visit <a href="http://www.siriusxm.ca">www.siriusxm.ca</a> or call 1-888-539-7474 if you have questions about your subscription.</p>
Channel Unavailable	<p>The channel that you have requested is not a valid SiriusXM channel or the channel you were listening to is no longer available. You may also see this message briefly when first connecting a new SiriusXM Connect Vehicle tuner.</p> <p>Visit <a href="http://www.siriusxm.com">www.siriusxm.com</a> for more information about the SiriusXM channel lineup.</p>
Channel Unsubscribed	<p>The channel that you have requested is not included in your SiriusXM subscription package of the channel that you were listening to is no longer included in your SiriusXM subscription package.</p> <p>In the U.S.A., visit <a href="http://www.siriusxm.com">www.siriusxm.com</a> or call 1-866-635-2349 if you have questions about your subscription package or would like to subscribe to this channel.</p> <p>In Canada, visit <a href="http://www.siriusxm.ca">www.siriusxm.ca</a> or call 1-877-438-9677.</p>
Channel Locked	<p>The channel that you have requested is Locked by the radio Parental Control feature. See Parental Controls, page 12 for more information on the Parental Control feature and how to access locked channels.</p>

## SPECIFICATIONS

Electrical	
Operating Voltage	14.4V DC (10V – 16V)
Operating Temp Range	-4° F to +140° F (-20° C to +60° C)
Current Draw / Fuse Value	15 A (max) / 33 mA (standby) / 15 A
NMEA 2000® LEN	1 (Micro-C connector)
Compatible MFDs	Simrad, Lowrance, Garmin (control functionality varies by MFD manufacturer)
Remote Turn-On Output	500 mA
Display	3 in. TFT LCD backlit / 360 x 640
Tuner	
FM Tuner	USA: 87.9 MHz to 107.9 MHz (0.2 MHz step) EUR: 87.50 MHz to 108.00 MHz (0.05 MHz step) AUS: 87.50 MHz to 108.00 MHz (0.10 MHz step) OTHER: 87.50 MHz to 108.00 MHz (0.05 MHz step)
AM Tuner	USA: 530 kHz to 1710 kHz (10 kHz step) EUR: 531 kHz to 1602 kHz (9 kHz step) AUS: 531 kHz to 1629 kHz (9 kHz step) OTHER: 531 kHz to 1629 kHz (9 kHz step)
NOAA Weatherband	USA: 162.400 MHz - 162.550 MHz (0.025 MHz step)
Favorites	18 presets across all bands
Bluetooth®	
Profile / Spec	5.0 / A2DP, AVRCP
Connection Range	Up to 35 ft / 11 m
USB	
Interface / Charging Output	USB 2.0 High Speed / 2.1 A
Supported Audio Formats	MP3, WMA, FLAC, WAV
File Limits	Folders: 255 Files in a single folder: 3,000 Total Files: 9,999
Apple Compatibility	iPhone SE (2nd generation) or beyond (functionality contingent upon compatible iOS release)
Preamp Audio Outputs/Inputs	
Output Channels	Four stereo pairs of RCA plugs (3.5V RMS)
Output Configuration	Variable, Absolute, Off (all zones) or Sub (Zone 4 only)
Auxiliary Input Channels	One stereo pair of RCA plugs (1V / 2V RMS Input Sensitivity)
Amplified Audio Outputs	
Rated RMS Power @ 14.4V	25W x 4 @ 4 Ω
Audio Control Options	
Tone	Treble, Mid, Bass, Balance or 5-band equalizer (all zones)
High-Pass Crossover	Off, 80 Hz, 100 Hz & 120 Hz (all zones)
Dimensions	
Unit W x H x D	5.94 in. x 3.90 in. x 2.95 in. (151 mm x 99 mm x 75 mm)
Mounting Hole W x H	3.68 in. x 3.09 in. (94 mm x 79 mm)

## AUXILIARY CONTROL OPTIONS

Two connection types are included for adding control capabilities from auxiliary locations. Refer to the supplied Owner's Manual of each controller/ type (sold separately) for specific user and installation instructions.

### REMOTE Connection

Permits direct connection of wired controllers (sold separately) using accessory controller cables and splitters (sold separately). Connect up to three controllers to a single source unit, at up to 75 ft (23m) away (cumulative cable length). Each wired remote connects directly using controller cables and 2-way splitters (sold separately). Refer to the supplied Owner's Manual for specific user and installation instructions.

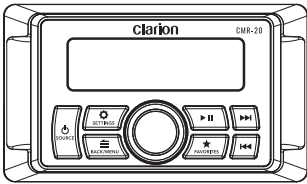

#### CMR-20

### Wired Remote Controller with LCD Display

Full-function, water-resistant (IP67 rated) controller

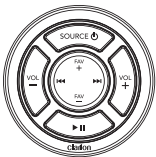

#### CMR-10

### Wired Remote Controller

Auxiliary, water-resistant (IP67 rated) controller

### NMEA 2000® Connection

NMEA 2000®, Micro-C connector interfaces directly with NMEA 2000® networks using applicable NMEA 2000® cables and connectors (sold separately).



### NMEA 2000® MFD Control

Achieve control capabilities from compatible multi-function displays (MFD). NMEA 2000® functionality requires compatible NMEA 2000® entertainment protocols (PGN) and may require a software upgrade of connected MFD devices. Refer to your MFD's manufacturer for device compatibility info.



## **CONSIDÉRATIONS RELATIVES À LA SÉCURITÉ**







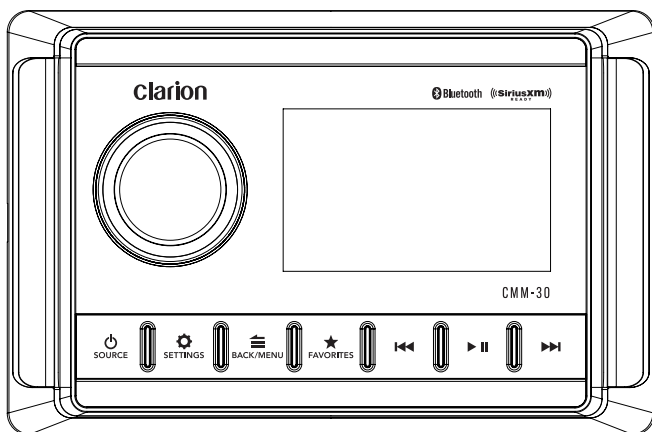

- Utiliser ce produit uniquement sur des véhicules équipés de systèmes électriques de 12 V à masse négative. Ce produit n'est ni certifié ni approuvé pour une utilisation en avion.
- Fixer solidement ce produit pour éviter tout risque de dommages ou de blessures graves.
- Ne pas remplacer le fusible du câble d'alimentation par un fusible d'une autre valeur. Ne jamais contourner le fusible.
- Écouter le système audio à un volume adapté aux conditions de fonctionnement et à votre audition.

## **CONSIDÉRATIONS RELATIVES À L'INSTALLATION**



- L'installation nécessite des outils et des équipements de sécurité appropriés. Une installation par un professionnel est recommandée.
- Ce produit résiste à l'eau. Ne pas l'immerger ni le soumettre à un jet d'eau à haute pression.
- Avant l'installation, éteindre le système audio et débrancher la batterie de ce dernier.
- Installer le produit dans un endroit sec et bien ventilé qui n'interfère pas avec vos systèmes installés en usine. En l'absence d'environnement sec, installer le produit dans un endroit qui n'est pas exposé à de fortes projections.
- Avant de procéder au découpage ou au perçage, vérifier l'absence d'obstacles potentiels derrière les surfaces de montage.
- Éloigner soigneusement tous les câbles des pièces mobiles et des bords tranchants. Fixer les câbles à l'aide d'attaches ou de serre-câbles et utiliser des passe-câbles et des faisceaux de câbles, si nécessaire, pour les protéger des bords tranchants.

## FONCTIONS DES COMMANDES GÉNÉRALES





Commande		Fonction
 SOURCE	Source/ Power	<ul style="list-style-type: none"> <li>Appuyer brièvement pour allumer l'appareil ; appuyer longuement pour l'éteindre</li> <li>Une fois l'appareil en marche, appuyer brièvement pour afficher le menu <b>Source</b> : <b>Select</b>.</li> </ul>
	Volume/ Select	<ul style="list-style-type: none"> <li>Tourner pour régler le volume</li> <li>Tourner/appuyer pour naviguer et effectuer des sélections</li> </ul>
 SETTINGS	Settings	<ul style="list-style-type: none"> <li>Appuyer brièvement pour accéder aux paramètres <b>Tone, Balance &amp; EQ</b></li> <li>Appuyer longuement pour accéder à <b>Settings: Main Menu</b></li> </ul>
 BACK/MENU	Back/Menu	<ul style="list-style-type: none"> <li>Appuyer brièvement pour revenir à l'étape précédente ou accéder à des menus spécifiques de la source</li> </ul>
 FAVORITES	Favorites	<ul style="list-style-type: none"> <li>Appuyer brièvement pour accéder aux présélections enregistrées</li> <li>Appuyer longuement pour enregistrer une fréquence comme présélection (18 max.)</li> </ul>
	Mute/ Pause	<ul style="list-style-type: none"> <li>Appuyer brièvement pour couper/rétablir le son (AM/FM/SiriusXM/WB/AUX) ou mettre en pause/reprendre la sélection en cours (USB/Bluetooth)</li> </ul>
	Forward	<p>Appuyer brièvement pour :</p> <ul style="list-style-type: none"> <li>Faire défiler le tuner en avant manuellement (AM/FM/SiriusXM/WB)</li> <li>Sélectionner la piste suivante (USB/Bluetooth)</li> </ul> <p>Appuyer longuement pour :</p> <ul style="list-style-type: none"> <li>Rechercher le canal suivant (AM/FM/WB)</li> <li>Lancer une exploration avant rapide des canaux (SiriusXM)</li> <li>Effectuer une avance rapide (USB/Bluetooth)</li> </ul>
	Backward	<p>Appuyer brièvement pour :</p> <ul style="list-style-type: none"> <li>Faire défiler le tuner en arrière manuellement (AM/FM/SiriusXM/WB)</li> <li>Redémarrer la piste/sélectionner la piste précédente (USB/Bluetooth)</li> </ul> <p>Appuyer longuement pour :</p> <ul style="list-style-type: none"> <li>Rechercher le canal précédent (AM/FM/WB)</li> <li>Lancer une exploration arrière rapide des canaux (SiriusXM)</li> <li>Effectuer un retour rapide (USB/Bluetooth)</li> </ul>



## PARAMÈTRES DU MENU SYSTEM

 <b>SETTINGS</b>	<ul style="list-style-type: none"> <li>• Appuyer longuement pour accéder à <b>Settings: Main Menu</b></li> </ul>
	<ul style="list-style-type: none"> <li>• Tourner pour naviguer</li> <li>• Appuyer pour effectuer des sélections</li> </ul>
Paramètre	Fonction
<b>Audio Zone Setup</b>	Configure chaque jeu de sorties de la zone audio
<b>Aux Input Sensitivity</b>	Configure la sensibilité de l'entrée AUX : 2 V ou 1 V RMS (par défaut)
<b>Diagnostic</b>	Affiche la version du matériel et du logiciel
<b>Display</b>	Configure les paramètres d'affichage et de luminosité
<b>Scrolling Text</b>	Permet de faire défiler en continu les infos textuelles de la piste/RDS disponibles
<b>Tuner Region</b>	Configure la plage du tuner AM/FM pour une région spécifique



## PARAMÈTRES DU MENU FAVORITES

 <b>FAVORITES</b>	<ul style="list-style-type: none"> <li>• Appuyer brièvement pour accéder aux paramètres/présélections enregistrées</li> <li>• Appuyer longuement pour enregistrer une fréquence comme présélection (18 max.)</li> </ul>
	<ul style="list-style-type: none"> <li>• Tourner pour naviguer</li> <li>• Appuyer pour effectuer des sélections</li> </ul>
Paramètre	Fonction
<b>Edit</b>	Déplacer ou supprimer des présélections enregistrées



## PARAMÈTRES DU MENU TONE, BALANCE & EQ



 <b>SETTINGS</b>	<ul style="list-style-type: none"> <li>• Appuyer brièvement pour accéder aux paramètres</li> </ul>	
	<ul style="list-style-type: none"> <li>• Tourner pour naviguer</li> <li>• Appuyer pour effectuer des sélections</li> </ul>	
Paramètre	Fonction	Remarque
<b>Treble</b>	Régler les aigus de -10 à +10	L'égaliseur doit être éteint
<b>Mid</b>	Régler les médiums de -10 à +10	
<b>Bass</b>	Régler les basses de -10 à +10	
<b>Balance</b>	Régler la balance de l'extrême gauche (L10) à l'extrême droite (R10)	
<b>EQ</b>	Régler l'égaliseur 5 bandes de -10 à +10 par bande	

## PARAMÈTRES DU MENU AUDIO ZONE

 <b>SETTINGS</b>	<ul style="list-style-type: none"> <li>• Appuyer longuement pour accéder aux paramètres</li> </ul>	
	<ul style="list-style-type: none"> <li>• Tourner pour naviguer</li> <li>• Appuyer pour effectuer des sélections</li> </ul>	
Zone	Fonction	Paramètre 1
<b>Z1: Zone 1</b> <b>Z2: Zone 2</b> <b>Z3: Zone 3</b> <b>Z4: Zone 4</b>	<b>Level Control Mode</b>	Variable (par défaut)
		Absolute
		Sub (zone 4 uniquement)
		Off
	<b>HP Xover</b>	Off
		80 Hz
		100 Hz
		120 Hz
	<b>Rename Zone</b>	Bow, Bridge, Cabin, Cockpit, Galley, Helm, Stateroom 1, Stateroom 2, Tower, Transom
		Factory Default
	<b>Volume Limit</b>	Max Volume Limit

## PARAMÈTRES DU MENU BLUETOOTH

 <b>BACK/MENU</b>	<ul style="list-style-type: none"> <li>• Appuyer brièvement pour accéder aux paramètres</li> </ul>
	<ul style="list-style-type: none"> <li>• Tourner pour naviguer</li> <li>• Appuyer pour effectuer des sélections</li> </ul>
Paramètre	Fonction
<b>Now Playing</b>	Retourner à l'écran Now playing
<b>Connect Paired Device</b>	Afficher tous les appareils appariés pour la connexion
<b>Pair New Device</b>	Lancer le mode d'appariement (les appareils actuellement connectés seront déconnectés)
<b>Set Primary Device</b>	Attribuer une priorité à un appareil apparié pour la connexion automatique
<b>Delete a Paired Device</b>	Sélectionner les appareils appariés à supprimer
<b>Delete All Paired Devices</b>	Supprimer de la mémoire tous les appareils appariés

PARAMÈTRES DU MENU USB	
 BACK/MENU	<ul style="list-style-type: none"> <li>• Appuyer brièvement pour accéder aux paramètres</li> </ul>
	<ul style="list-style-type: none"> <li>• Tourner pour naviguer</li> <li>• Appuyer pour effectuer des sélections</li> </ul>
Paramètre	Fonction
<b>Now Playing</b>	Retourner à l'écran Now playing
<b>Random</b>	Lire toutes les pistes de manière aléatoire
<b>Repeat</b>	Répéter la lecture de la piste en cours ou de toutes les pistes
<b>Play all</b>	Lire toutes les pistes de tous les dossiers
<b>Folder list</b>	Afficher la liste des dossiers/pistes

### ! IMPORTANT

- Fixer correctement l'appareil connecté avant de conduire pour éviter tout dommage dû à une chute ou à une accélération/freinage soudain.
- Les commandes, les fonctionnalités et l'affichage peuvent varier selon le modèle et la version de l'iPhone® connecté.
- En cas de connexion via un port USB, veiller à supprimer l'appariement ou à désactiver la connexion Bluetooth pour éviter des conflits de lecture éventuels.
- En cas de dysfonctionnement, déconnecter l'iPhone® et vérifier son état. Redémarrer l'iPhone® si la situation ne s'améliore pas.
- « Made for iPhone » signifie qu'un accessoire électronique a été conçu pour se connecter spécialement à un iPhone® et qu'il a été certifié conforme aux normes de performances Apple par le développeur. Apple n'est pas responsable du fonctionnement de cet appareil ni de sa conformité aux normes de sécurité et à la réglementation. Veuillez noter que l'utilisation de cet accessoire avec un iPhone® peut affecter les performances sans fil.
- iPhone® et toutes les marques et logos associés sont des marques déposées d'Apple Inc. aux États-Unis et dans d'autres pays.

## RADIO SATELLITE SIRIUSXM®

Seul SiriusXM® regroupe tout ce que vous aimez entendre, et bien plus encore. Accédez à plus de 140 stations, notamment des stations de musique sans publicité, plus ce qu'il y a de mieux en termes de sports, d'actualités, de talk-show, d'humour et de divertissement. Bienvenue dans le monde de la radio satellite. Un tuner pour véhicule SiriusXM et un abonnement sont nécessaires. Pour plus d'informations, consultez le site [www.siriusxm.com](http://www.siriusxm.com). (Le service SiriusXM est uniquement disponible dans les États continentaux des États-Unis et au Canada.)

### Activation de votre abonnement SiriusXM

Après avoir installé l'antenne et le tuner SiriusXM Connect, allumez le CMM-30 et sélectionnez le mode SiriusXM. Vous devriez entendre la bande-annonce SiriusXM sur le canal 1. Si vous ne l'entendez pas, consultez les instructions d'installation pour vous assurer que votre tuner SiriusXM Connect est bien installé.

Après avoir entendu la bande-annonce, allez sur le canal 0 pour trouver l'ID Radio de votre tuner. L'ID Radio figure également au bas du tuner pour véhicule SiriusXM Connect et sur son emballage. Vous aurez besoin de ce numéro pour activer votre abonnement. Notez le numéro à titre de référence.

Remarque : l'ID Radio SiriusXM n'inclut pas les lettres I, O, S ou F.

### Aux USA, vous pouvez l'activer en ligne ou en appelant le service d'assistance SiriusXM Listener Care :

- Consultez le site [www.siriusxm.com/activatenow](http://www.siriusxm.com/activatenow)
- Appelez le service SiriusXM Listener Care au 1-866-635-2349

### Pour les abonnements canadiens :

- Consultez le site [www.siriusxm.ca/activate](http://www.siriusxm.ca/activate)
- Appelez le service SiriusXM Customer Care au 1-888-539-7474

Dans le cadre du processus d'activation, les satellites SiriusXM enverront un message d'activation à votre tuner. Lorsque votre radio détecte que le tuner a reçu le message d'activation, votre radio affiche : « Subscription Updated ». Une fois abonné, vous pouvez accéder aux stations de votre abonnement.

**Remarque :** le processus d'activation prend normalement de 10 à 15 minutes, mais il peut prendre jusqu'à une heure. Votre radio doit être allumée et capter le signal de SiriusXM pour recevoir le message d'activation.

### Contrôle parental

Certaines stations SiriusXM proposent du contenu pour adultes. Lorsque la fonction Parental Controls est activée, l'accès à ces stations est restreint et nécessite un code de verrouillage à 4 chiffres.

### Activation du contrôle parental

1. Appuyez sur **BACK/MENU** pour accéder à SiriusXM: Main Menu.
2. Tournez **VOL/SEL** jusqu'à Parental Controls et appuyez pour y accéder.
3. Appuyez sur **VOL/SEL** pour sélectionner Lock Mature Channels. Vous devez ensuite saisir un code de verrouillage à quatre chiffres pour verrouiller les stations comportant un contenu adulte. (Code par défaut du contrôle parental : 0000)
4. Utilisez **VOL/SEL** pour saisir le code de verrouillage à 4 chiffres et sélectionnez Save quand vous avez terminé.

### Modification du code de verrouillage

1. Appuyez sur **BACK/MENU** pour accéder à SiriusXM: Main Menu.
2. Tournez **VOL/SEL** jusqu'à Parental Controls et appuyez pour y accéder.
3. Tournez **VOL/SEL** jusqu'à Edit Lock Code et appuyez pour y accéder.
4. Utilisez **VOL/SEL** pour saisir le code de verrouillage à 4 chiffres actuel et sélectionnez Enter quand vous avez terminé.
5. Utilisez **VOL/SEL** pour saisir le nouveau code de verrouillage et sélectionnez Enter pour confirmer.

**Pensez à noter votre code de verrouillage à 4 chiffres.**

## MENU PRINCIPAL DE SIRIUSXM

Il donne accès aux options du menu opérationnel de SiriusXM. Consultez le tableau ci-dessous pour connaître les paramètres et fonctionnalités disponibles.

1. Appuyez sur **BACK/MENU** pour accéder à SiriusXM: Main Menu.
2. Tournez **VOL/SEL** pour sélectionner l'un des paramètres du menu figurant dans le tableau ci-dessous et appuyez pour y accéder.
3. Utilisez **VOL/SEL** pour effectuer votre sélection.

Paramètre	Fonction
Now Playing	Retourner à l'écran Now playing
Browse By Channel	Afficher la liste des stations SiriusXM disponibles
Browse By Category	Afficher la liste des stations SiriusXM disponibles par catégorie
Direct Tune	Permet de sélectionner directement une station
My Account	Afficher le statut de votre compte SiriusXM, votre ID Radio et la commande Reset SiriusXM
Parental Controls	Paramètres permettant de verrouiller et déverrouiller les stations SiriusXM pour adultes

### Pochette d'album

Les pochettes d'album peuvent être affichées pour la plupart des stations musicales SiriusXM. Lorsque la pochette de l'album n'est pas disponible, le logo par défaut de la station ou de SiriusXM s'affiche.

### Réinitialisation des paramètres SiriusXM

La réinitialisation rétablit les valeurs d'usine par défaut de l'ensemble des présélections et des paramètres, y compris du contrôle parental.

1. Appuyez sur **BACK/MENU** pour accéder à **SiriusXM: Main Menu**.
2. Tournez **VOL/SEL** jusqu'à **My Account** et appuyez pour y accéder.
3. Tournez **VOL/SEL** jusqu'à **Reset SiriusXM** et appuyez pour y accéder.
4. Utilisez **VOL/SEL** pour sélectionner **Confirm**.

Sirius, XM et toutes les marques et les logos associés sont des marques commerciales de Sirius XM Radio Inc. Tous droits réservés.

## DÉPANNAGE DE SIRIUSXM

Des conseils peuvent s'afficher à l'écran quand un tuner pour véhicule SiriusXM-Connect est connecté au CMM-30. Consultez le tableau ci-dessous pour en connaître l'explication et les mesures correctives suggérées.

Message	Description
Check Antenna	<p>La radio a détecté un problème au niveau de l'antenne SiriusXM. Il se peut que le câble de l'antenne soit déconnecté ou endommagé.</p> <ul style="list-style-type: none"><li>• Vérifiez que le câble de l'antenne est connecté au tuner pour véhicule SiriusXM Connect.</li><li>• Vérifiez que le câble de l'antenne n'est pas endommagé ou plié. Remplacez l'antenne si le câble est endommagé.</li><li>• Les produits SiriusXM sont disponibles auprès de votre détaillant audio local ou en ligne à l'adresse <a href="http://www.shop.siriusxm.com">www.shop.siriusxm.com</a>.</li></ul>
Check Tuner	<p>La radio ne parvient pas à communiquer avec le tuner pour véhicule SiriusXM Connect. Il se peut que le tuner soit déconnecté ou endommagé.</p> <ul style="list-style-type: none"><li>• Vérifiez que le câble du tuner pour véhicule SiriusXM Connect est bien connecté à la radio.</li></ul>
No Signal	<p>Le tuner pour véhicule SiriusXM Connect a des difficultés à recevoir le signal du satellite SiriusXM.</p> <ul style="list-style-type: none"><li>• Vérifiez que votre véhicule/bateau se trouve à l'extérieur, avec une vue dégagée du ciel.</li><li>• Vérifiez que l'antenne SiriusXM est installée à l'extérieur.</li><li>• Éloignez l'antenne SiriusXM de tout obstacle éventuel.</li><li>• Vérifiez que le câble de l'antenne n'est pas endommagé ou plié.</li><li>• Pour plus d'informations sur l'installation de l'antenne, consultez le manuel d'installation du tuner pour véhicule SiriusXM Connect. Remplacez l'antenne si le câble est endommagé. Les produits SiriusXM sont disponibles auprès de votre détaillant audio local ou en ligne à l'adresse <a href="http://www.shop.siriusxm.com">www.shop.siriusxm.com</a>.</li></ul>
Subscription Updated	<p>La radio a détecté un changement dans le statut de votre abonnement SiriusXM. Appuyez sur VOL/SEL pour supprimer le message.</p> <p>Aux USA, consultez le site <a href="http://www.siriusxm.com">www.siriusxm.com</a> ou appelez le 1-866-635-2349 si vous avez des questions au sujet de votre abonnement.</p> <p>Au Canada, consultez le site <a href="http://www.siriusxm.ca">www.siriusxm.ca</a> ou appelez le 1-888-539-7474 si vous avez des questions au sujet de votre abonnement.</p>
Channel Unavailable	<p>La station que vous avez sélectionnée n'est pas une station SiriusXM valide ou la station que vous écoutez n'est plus disponible. Ce message peut également s'afficher brièvement quand vous vous connectez au tuner pour véhicule SiriusXM Connect pour la première fois.</p> <p>Pour plus d'informations sur la liste des stations SiriusXM, consultez le site <a href="http://www.siriusxm.com">www.siriusxm.com</a>.</p>
Channel Unsubscribed	<p>La station que vous avez sélectionnée ou que vous écoutez n'est pas ou plus incluse dans votre abonnement SiriusXM.</p> <p>Aux USA, consultez le site <a href="http://www.siriusxm.com">www.siriusxm.com</a> ou appelez le 1-866-635-2349 si vous avez des questions au sujet de votre abonnement ou si vous souhaitez vous abonner à cette station.</p> <p>Au Canada, consultez le site <a href="http://www.siriusxm.ca">www.siriusxm.ca</a> ou appelez le 1-877-438-9677.</p>
Channel Locked	<p>La station que vous avez demandée est verrouillée par la fonction Parental Controls de la radio.</p> <p>Pour plus d'informations sur la fonction Parental Controls et l'accès aux stations verrouillées, consultez la section Contrôle parental, page 12.</p>

## CARACTÉRISTIQUES

Électricité	
Tension de fonctionnement	14,4 V CC (10 V - 16 V)
Plage de températures de fonctionnement	-20° C à +60° C
Consommation de courant / Valeur du fusible	15 A (max.) / 33 mA (veille) / 15 A
NMEA 2000® LEN	1 (connecteur Micro-C)
Compatible MFDs	Simrad, Lowrance, Garmin (la fonction de commande varie selon le fabricant du MFD)
Sortie de mise sous tension à distance	500 mA
Écran	3 pouces LCD TFT rétroéclairé / 360 x 640
Tuner	
Tuner FM	USA : 87,9 MHz à 107,9 MHz (pas de 0,2 MHz) EUR : 87,50 MHz à 108 MHz (pas de 0,05 MHz) AUS : 87,50 MHz à 108 MHz (pas de 0,10 MHz) AUTRE : 87,50 MHz à 108 MHz (pas de 0,05 MHz)
Tuner AM	USA : 530 kHz à 1 710 kHz (pas de 10 kHz) EUR : 531 kHz à 1 602 kHz (pas de 9 kHz) AUS : 531 kHz à 1 629 kHz (pas de 9 kHz) AUTRE : 531 kHz à 1 629 kHz (pas de 9 kHz)
NOAA Weather Radio	USA : 162,400 MHz à 162,550 MHz (pas de 0,025 MHz)
Favoris	18 présélections sur l'ensemble des bandes
Bluetooth®	
Profil / Spécifications	5.0 / A2DP, AVRCP
Portée de la connexion	Jusqu'à 35 pieds / 11 m
USB	
Interface / Sortie de charge	USB 2.0 haut débit / 2,1 A
Formats audio pris en charge	MP3, WMA, FLAC, WAV
Nombre limites de fichiers	Dossiers : 255 Fichiers dans un dossier : 3 000 Nombre total de fichiers : 9 999
Compatibilité Apple	iPhone SE ou version ultérieures (le fonctionnement dépend de la version iOS compatible)
Entrées/sorties audio du préampli	
Canaux de sortie	Quatre paires RCA stéréo (3,5 V RMS)
Configuration de la sortie	Variable, Absolute, Off (toutes les zones) ou Sub (zone 4 uniquement)
Canaux d'entrée auxiliaires	1 paire RCA stéréo (sensibilité d'entrée de 1 V/2 V RMS)
Sorties audio amplifiées	
Puissance RMS nominale à 14,4 V	25 W x 4 @ 4 Ω
Options des commandes audio	
Tonalité	Treble, Mid, Bass, Balance ou égaliseur 5 bandes (toutes les zones)
Filtre passe-haut	Off, 80 Hz, 100 Hz et 120 Hz (toutes les zones)
Dimensions	
Récepteur L x H x P	5,94 po x 3,90 po x 2,95 po (151 mm x 99 mm x 75 mm)
Orifice de montage largeur x hauteur	3,68 po x 3,09 po 94 mm x 79 mm

## OPTIONS DES COMMANDES AUXILIAIRES

Il existe deux types de connexion permettant d'ajouter des commandes auxiliaires. Consultez le manuel du propriétaire fourni avec chaque contrôleur/type (vendu séparément) pour connaître les instructions d'installation et d'utilisation.

### REMOTE Connection

Vous pouvez connecter directement des télécommandes filaires (vendues séparément) en utilisant des câbles auxiliaires et des séparateurs (vendus séparément). Connectez jusqu'à trois télécommandes à une seule source, à une distance maximale de 75 pieds (23 m) (longueur de câble cumulée). Chaque télécommande filaire se connecte directement à l'aide de câbles auxiliaires et de répartiteurs à 2 voies (vendus séparément). Consultez le manuel du propriétaire fourni pour connaître les instructions d'installation et d'utilisation.

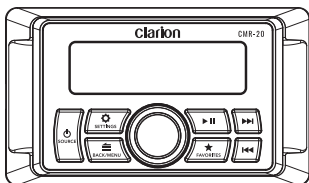

#### CMR-20

### Télécommande filaire avec écran LCD

Télécommande étanche (IP67)  
avec jeu complet de fonctions

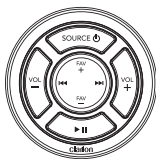

#### CMR-10

### Télécommande filaire

Télécommande auxiliaire,  
résistante à l'eau (IP67)

### Connecteur NMEA 2000®

Le connecteur Micro-C NMEA 2000® s'interface directement avec les réseaux NMEA 2000® en utilisant les câbles et connecteurs NMEA 2000® applicables (vendus séparément).



### Commande MFD NMEA 2000®

Bénéficiez de capacités de contrôle à partir d'écrans multifonctions compatibles (MFD). La fonctionnalité NMEA 2000® requiert des protocoles NMEA 2000® compatibles (PGN) et peut nécessiter une mise à niveau logicielle des appareils MFD connectés. Consultez le fabricant de votre MFD pour en savoir plus sur la compatibilité de l'appareil.



## **IFETEL AVISO**

La operación de este equipo está sujeta a las siguientes dos condiciones:

- (1) es posible que este equipo o dispositivo no cause interferencia perjudicial y
- (2) este equipo o dispositivo debe aceptar cualquier interferencia, incluyendo la que pueda causar su operación no deseada.

## **CONSIDERACIONES SOBRE LA INSTALACIÓN**

- Para la instalación se requieren herramientas y equipos de seguridad adecuados. Se recomienda que la instalación la realice un profesional.
- Este producto es resistente al agua. No se debe sumergir ni rociar con agua a alta presión.
- Antes de la instalación, apague el sistema de audio y desconecte el sistema de batería del sistema de audio.
- Instálelo en un lugar seco y bien ventilado que no interfiera con los sistemas instalados de fábrica. Si no se dispone de un entorno seco, puede utilizarse un lugar que no esté expuesto a fuertes salpicaduras.
- Antes de cortar o taladrar, compruebe que no haya obstáculos detrás de las superficies de montaje.
- Coloque cuidadosamente todo el cableado del sistema lejos de piezas móviles y de bordes afilados; asegúrelo con flejes o abrazaderas para cables y utilice pasacables y protectores de mazos de cables cuando sea necesario para protegerlo de los bordes afilados.

## **CONSIDERACIONES SOBRE LA INSTALACIÓN**

- Para la instalación se requieren herramientas y equipos de seguridad adecuados. Se recomienda que la instalación la realice un profesional.
- Este producto es resistente al agua. No se debe sumergir ni rociar con agua a alta presión.
- Antes de la instalación, apague el sistema de audio y desconecte el sistema de batería del sistema de audio.
- Instálelo en un lugar seco y bien ventilado que no interfiera con los sistemas instalados de fábrica. Si no se dispone de un entorno seco, puede utilizarse un lugar que no esté expuesto a fuertes salpicaduras.
- Antes de cortar o taladrar, compruebe que no haya obstáculos detrás de las superficies de montaje.
- Coloque cuidadosamente todo el cableado del sistema lejos de piezas móviles y de bordes afilados; asegúrelo con flejes o abrazaderas para cables y utilice pasacables y protectores de mazos de cables cuando sea necesario para protegerlo de los bordes afilados.

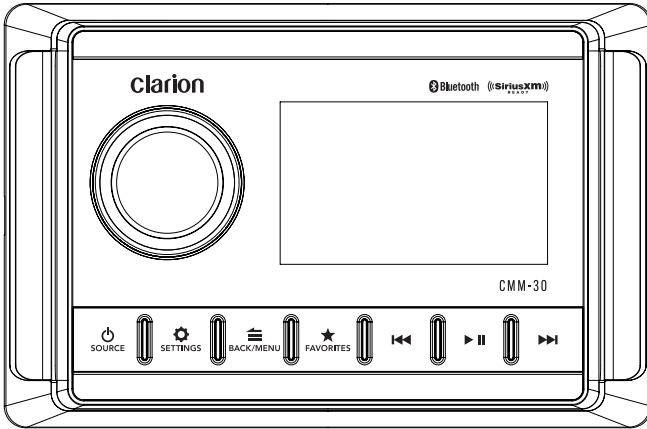

## FUNCIONES GENERALES DE CONTROL





ES

Control		Función
	<b>SOURCE</b> Source/ Power	<ul style="list-style-type: none"> <li>• Presionar brevemente para encender; mantener presionado para apagar</li> <li>• Con el dispositivo encendido, presionar brevemente para visualizar el menú <b>Source: Select</b></li> </ul>
	<b>Volume/ Select</b>	<ul style="list-style-type: none"> <li>• Girar para ajustar el volumen</li> <li>• Girar/presionar para navegar y seleccionar</li> </ul>
	<b>SETTINGS</b> Settings	<ul style="list-style-type: none"> <li>• Presionar brevemente para acceder a los ajustes <b>Tone, Balance &amp; EQ</b></li> <li>• Mantener presionado para acceder a <b>Settings: Main Menu</b></li> </ul>
	<b>BACK/MENU</b> Back/Menu	<ul style="list-style-type: none"> <li>• Presionar brevemente para regresar al menú anterior o acceder a los menús específicos de la fuente</li> </ul>
	<b>FAVORITES</b> Favorites	<ul style="list-style-type: none"> <li>• Presionar brevemente para acceder a las frecuencias memorizadas</li> <li>• Mantener presionado para guardar una frecuencia como favorita en la memoria (máx. 18)</li> </ul>
	<b>Mute/ Pause</b>	<ul style="list-style-type: none"> <li>• Presionar brevemente para silenciar/reactivar el audio (AM/FM/SiriusXM/WB/AUX) o pausar/reanudar la selección actual (USB/Bluetooth)</li> </ul>
	<b>Forward</b>	<p>Presionar brevemente para:</p> <ul style="list-style-type: none"> <li>• Ajustar manualmente el sintonizador hacia adelante (AM/FM/SiriusXM/WB)</li> <li>• Seleccionar la siguiente pista (USB/Bluetooth)</li> </ul> <p>Mantener presionado para:</p> <ul style="list-style-type: none"> <li>• Buscar el siguiente canal (AM/FM/WB)</li> <li>• Iniciar la búsqueda rápida de canales hacia adelante (SiriusXM)</li> <li>• Avanzar rápidamente (USB/Bluetooth)</li> </ul>
	<b>Backward</b>	<p>Presionar brevemente para:</p> <ul style="list-style-type: none"> <li>• Ajustar manualmente el sintonizador hacia atrás (AM/FM/SiriusXM/WB)</li> <li>• Reiniciar la pista/seleccionar la pista anterior (USB/Bluetooth)</li> </ul> <p>Mantener presionado para:</p> <ul style="list-style-type: none"> <li>• Buscar el canal anterior (AM/FM/WB)</li> <li>• Iniciar la búsqueda rápida de canales hacia atrás (SiriusXM)</li> <li>• Retroceder rápidamente (USB/Bluetooth)</li> </ul>



## AJUSTES DEL MENÚ DEL SISTEMA

 <b>SETTINGS</b>	<ul style="list-style-type: none"> <li>• Mantener presionado para acceder a <b>Settings: Main Menu</b></li> </ul>
	<ul style="list-style-type: none"> <li>• Girar para navegar</li> <li>• Presionar para seleccionar</li> </ul>
Ajuste	Función
<b>Audio Zone Setup</b>	Configurar las salidas en las diferentes zonas de audio
<b>Aux Input Sensitivity</b>	Configurar la sensibilidad de la entrada AUX: 2 V o 1 V RMS (predeterminado)
<b>Diagnostic</b>	Mostrar la información sobre el hardware y la versión de software
<b>Display</b>	Configurar los ajustes de la pantalla y el brillo
<b>Scrolling Text</b>	Permitir el desplazamiento continuo de la información de texto RDS/pista disponible
<b>Tuner Region</b>	Configura el rango y escala del sintonizador AM/FM para una región específica

## AJUSTES DEL MENÚ DE FAVORITOS



 <b>FAVORITES</b>	<ul style="list-style-type: none"> <li>• Presionar brevemente para acceder a los ajustes/frecuencias memorizadas</li> <li>• Mantener presionado para guardar una frecuencia como favorita en la memoria (máx. 18)</li> </ul>
	<ul style="list-style-type: none"> <li>• Girar para navegar</li> <li>• Presionar para seleccionar</li> </ul>
Ajuste	Función
<b>Edit</b>	Seleccionar para mover o borrar las memorias almacenadas

## AJUSTES DEL MENÚ DE TONO, BALANCE Y ECUALIZACIÓN



 SETTINGS	<ul style="list-style-type: none"> <li>• Presionar brevemente para acceder a los ajustes</li> </ul>	
	<ul style="list-style-type: none"> <li>• Girar para navegar</li> <li>• Presionar para seleccionar</li> </ul>	
Ajuste	Función	Nota
<b>Treble</b>	Control del nivel de agudos entre -10 y +10	El ecualizador debe estar desactivado
<b>Mid</b>	Control del nivel de medios entre -10 y +10	
<b>Bass</b>	Control del nivel de graves entre -10 y +10	
<b>Balance</b>	Control del balance entre todo a la izquierda (-10) y todo a la derecha (+10)	
<b>EQ</b>	Control del ecualizador de 5 bandas de entre -10 y +10 por banda	

ES



## AJUSTES DEL MENÚ DE ZONA DE AUDIO

 SETTINGS	<ul style="list-style-type: none"> <li>• Mantener presionado para acceder a los ajustes</li> </ul>	
	<ul style="list-style-type: none"> <li>• Girar para navegar</li> <li>• Presionar para seleccionar</li> </ul>	
Zona	Función	Ajuste 1
<b>Z1: Zona 1</b> <b>Z2: Zona 2</b> <b>Z3: Zona 3</b> <b>Z4: Zona 4</b>	<b>Level Control Mode</b>	Variable (predeterminado)
		Absoluto
		Sub (solo zona 4)
		Off (desactivado)
	<b>HP Xover</b>	Off (desactivado)
		80 Hz
		100 Hz
	<b>Rename Zone</b>	Bow, Bridge, Cabin, Cockpit, Galley, Helm, Stateroom 1, Stateroom 2, Tower, Transom
		Restaurar los valores predeterminados
	<b>Volume Limit</b>	Límite de volumen máximo

## AJUSTES DEL MENÚ DE BLUETOOTH

 <b>BACK/MENU</b>	<ul style="list-style-type: none"> <li>• Presionar brevemente para acceder a los ajustes</li> </ul>
	<ul style="list-style-type: none"> <li>• Girar para navegar</li> <li>• Presionar para seleccionar</li> </ul>
Ajuste	Función
<b>Now Playing</b>	Regresar a la pantalla de reproducción Now Playing
<b>Connect Paired Device</b>	Mostrar todos los dispositivos emparejados para poder conectarlos
<b>Pair New Device</b>	Iniciar el modo de emparejamiento (se desconectarán los dispositivos conectados en ese momento)
<b>Set Primary Device</b>	Asignar prioridad a un dispositivo emparejado para su conexión automática
<b>Delete a Paired Device</b>	Seleccionar entre los dispositivos emparejados para eliminarlos
<b>Delete All Paired devices</b>	Eliminar de la memoria todos los dispositivos emparejados

## AJUSTES DEL MENÚ DE USB

 <b>BACK/MENU</b>	<ul style="list-style-type: none"> <li>• Presionar brevemente para acceder a los ajustes</li> </ul>
	<ul style="list-style-type: none"> <li>• Girar para navegar</li> <li>• Presionar para seleccionar</li> </ul>
Ajuste	Función
<b>Now Playing</b>	Regresar a la pantalla de reproducción Now Playing
<b>Random</b>	Reproducir aleatoriamente todas las pistas
<b>Repeat</b>	Repetir la pista actual al finalizar esta o todas las pistas
<b>Play All</b>	Reproducir todas las pistas de todas las carpetas
<b>Folder list</b>	Muestra la lista de carpetas/pistas

### ! IMPORTANTE

- Asegure correctamente el dispositivo conectado antes de conducir para evitar daños por caídas o aceleraciones/frenados bruscos.
- El control, las funciones y la visualización pueden variar según el modelo y la versión del iPhone® conectado.
- Cuando la conexión se realice a través de un puerto USB, asegúrese de desemparejar o desactivar la conexión Bluetooth para evitar que se produzcan conflictos en la reproducción.
- Si experimenta anomalías en el rendimiento durante el funcionamiento, desconecte el iPhone® y compruebe su estado. Reinicie el iPhone® si el rendimiento no mejora.
- “Made for iPhone” significa que un accesorio electrónico se ha diseñado para conectarse específicamente a un iPhone® y que el desarrollador ha certificado que cumple con los estándares de rendimiento de Apple. Apple no se responsabiliza del funcionamiento de este dispositivo ni de que cumpla las normas de seguridad y reglamentarias. Tenga en cuenta que el uso de este accesorio con un iPhone® puede afectar al rendimiento de conexiones inalámbricas.
- iPhone® y todas las marcas y logotipos relacionados son marcas comerciales de Apple Inc. registradas en Estados Unidos y otros países.

## RADIO POR SATÉLITE SIRIUSXM®

Solo SiriusXM® le ofrece más de lo que le encanta escuchar, todo en un solo lugar. Disfrute de más de 140 canales, incluida la música sin anuncios, además de los mejores deportes, noticias, magazines, comedia y entretenimiento. Le damos la bienvenida al mundo de la radio por satélite. Se requieren un sintonizador SiriusXM para vehículo y una suscripción. Para obtener más información, visite [www.siriusxm.com](http://www.siriusxm.com). (El servicio SiriusXM solo está disponible en la parte continental de los Estados Unidos y en Canadá.)

### Activación de la suscripción a SiriusXM

Después de instalar el sintonizador SiriusXM Connect y la antena, encienda el CMM-30 y seleccione el modo SiriusXM. Se debería poder escuchar el canal de escucha previa de SiriusXM en el canal 1. Si no se oye el canal de escucha previa, revise las instrucciones de instalación para asegurarse de que el sintonizador de SiriusXM Connect está correctamente instalado.

Una vez que se oiga el canal de escucha previa, sintonice el canal 0 para encontrar el ID de radio de su sintonizador. Además, el ID de radio se encuentra en la parte inferior del sintonizador SiriusXM Connect para vehículo y de su embalaje. Necesitará ese número para activar su suscripción. Anote el número como referencia.

Nota: El ID de radio de SiriusXM no incluye las letras I, O, S ni F.

### En Estados Unidos, se puede activar en línea o llamando al servicio de atención al oyente de SiriusXM:

- Visite [www.siriusxm.com/activatenow](http://www.siriusxm.com/activatenow)
- Llame al servicio de atención al oyente de SiriusXM marcando el 1-866-635-2349

### Para las suscripciones en Canadá, póngase en contacto con:

- Visite [www.siriusxm.ca/activate](http://www.siriusxm.ca/activate)
- Llame al servicio de atención al cliente de SiriusXM marcando el 1-888-539-7474

Como parte del proceso de activación, los satélites de SiriusXM enviarán un mensaje de activación a su sintonizador. Cuando su radio detecte que el sintonizador ha recibido el mensaje de activación, se mostrará "Subscription Updated". Una vez suscrito, podrá sintonizar los canales de su plan de suscripción.

**Nota:** El proceso de activación suele durar entre 10 y 15 minutos, pero puede durar hasta una hora. La radio deberá estar encendida y recibir la señal de SiriusXM para poder recibir el mensaje de activación.

### Controles parentales

Algunos canales de SiriusXM tienen contenido para adultos. Si la función de control parental está activada, los canales con contenido para adultos estarán restringidos y será necesario un código de bloqueo de 4 dígitos para acceder a ellos.

### Activación de los controles parentales

1. Presione **BACK/MENU** para acceder al menú SiriusXM: Main Menu.
2. Gire **VOL/SEL** hasta Parental Controls y presiónelo para seleccionar.
3. Presione **VOL/SEL** para seleccionar Lock Mature Channels. A continuación, deberá introducir un código de bloqueo de 4 dígitos para bloquear los canales de contenido para adultos. (Código de bloqueo predeterminado para el control parental: 0000)
4. Use **VOL/SEL** para introducir el código de bloqueo de 4 dígitos y seleccione Save al finalizar.

### Cambio del código de bloqueo

1. Presione **BACK/MENU** para acceder al menú SiriusXM: Main Menu.
2. Gire **VOL/SEL** hasta Parental Controls y presiónelo para seleccionar.
3. Gire **VOL/SEL** hasta Edit Lock Code y presiónelo para seleccionar.
4. Use **VOL/SEL** para introducir el código de bloqueo de 4 dígitos y seleccione Enter al finalizar.
5. Use **VOL/SEL** para introducir el nuevo código de bloqueo y seleccione **Enter** para confirmarlo.

**No olvide guardar su código de bloqueo de 4 dígitos para futuras referencias.**

## MENÚ PRINCIPAL DE SIRIUSXM

Desde este menú se puede acceder a las opciones de operación de SiriusXM. Consulte la tabla siguiente para conocer los ajustes y las funciones disponibles.

1. Presione **BACK/MENU** para acceder al menú SiriusXM: Main Menu.
2. Gire **VOL/SEL** para resaltar uno de los ajustes del menú que aparecen en la tabla siguiente y presione para seleccionarlo.
3. Use **VOL/SEL** para seleccionar.

Ajuste	Función
Now Playing	Regresar a la pantalla de reproducción Now Playing
Browse By Channel	Ver la lista de canales SiriusXM disponibles
Browse By Category	Ver la lista de canales SiriusXM disponibles por categoría
Direct Tune	Permite la entrada para la selección directa de canales
My Account	Ver el estado de su cuenta de SiriusXM, el ID de radio y el comando Reset SiriusXM
Parental Controls	Ajustes para acceder al bloqueo y desbloqueo de canales de SiriusXM para adultos

### Carátula del álbum

Se puede mostrar la carátula del álbum en la mayoría de los canales de música de SiriusXM. Cuando la carátula del álbum no esté disponible, se mostrará la imagen predeterminada del logotipo del canal o la imagen predeterminada del logotipo de SiriusXM.

### Restablecimiento de los ajustes de SiriusXM

Al realizar un restablecimiento, se restablecerán todos los favoritos y ajustes, incluidos los controles parentales, a sus valores predeterminados de fábrica.

1. Presione **BACK/MENU** para acceder al menú **SiriusXM: Main Menu**.
2. Gire **VOL/SEL** hasta **My Account** y presione para seleccionar.
3. Gire **VOL/SEL** hasta **Reset SiriusXM Tuner** y presione para seleccionar.
4. Use **VOL/SEL** para seleccionar **Confirm**.

Sirius, XM y todas las marcas y logotipos relacionados son marcas comerciales de Sirius XM Radio Inc. Todos los derechos reservados.

## RESOLUCIÓN DE PROBLEMAS CON SIRIUSXM

Pueden aparecer mensajes de aviso en la pantalla cuando un sintonizador SiriusXM-Connect para vehículo está conectado al CMM-30. Consulte la tabla siguiente para obtener una explicación y las acciones correctivas sugeridas.

Mensaje de aviso	Descripción
Check Antenna	<p>La radio ha detectado un problema con la antena de SiriusXM. El cable de la antena puede estar desconectado o dañado.</p> <ul style="list-style-type: none"> <li>• Compruebe que el cable de la antena esté conectado al sintonizador del vehículo SiriusXM Connect.</li> <li>• Revise el cable de la antena por si hubiera daños o torceduras. Sustituya la antena si el cable está dañado.</li> <li>• Los productos SiriusXM están disponibles en su tienda local de equipos de audio o en línea en <a href="http://www.shop.siriusxm.com">www.shop.siriusxm.com</a>.</li> </ul>
Check Tuner	<p>La radio no puede comunicarse correctamente con el sintonizador del vehículo SiriusXM Connect. El sintonizador podría estar desconectado o dañado.</p> <ul style="list-style-type: none"> <li>• Compruebe que el cable del sintonizador SiriusXM Connect para vehículo esté bien conectado a la radio.</li> </ul>
No Signal	<p>El sintonizador SiriusXM Connect para vehículo no puede recibir correctamente la señal satelital de SiriusXM.</p> <ul style="list-style-type: none"> <li>• Compruebe que su vehículo/embarcación se encuentre al aire libre con una visión clara del cielo.</li> <li>• Compruebe que la antena SiriusXM esté montada en el exterior.</li> <li>• Aleje la antena SiriusXM de cualquier obstáculo.</li> <li>• Revise el cable de la antena por si hubiera daños o torceduras.</li> <li>• Consulte el manual de instalación del sintonizador SiriusXM Connect para vehículo para obtener más información sobre la instalación de la antena. Sustituya la antena si el cable está dañado. Los productos SiriusXM están disponibles en su tienda local de equipos de audio o en línea en <a href="http://www.shop.siriusxm.com">www.shop.siriusxm.com</a>.</li> </ul>
Subscription Updated	<p>La radio ha detectado un cambio en el estado de su suscripción a SiriusXM. Presione VOL/SEL para borrar el mensaje.</p> <p>En los EE. UU., visite <a href="http://www.siriusxm.com">www.siriusxm.com</a> o llame al 1-866-635-2349 si tiene alguna pregunta acerca de su suscripción.</p> <p>En Canadá, visite <a href="http://www.siriusxm.ca">www.siriusxm.ca</a> o llame al 1-888-539-7474 si tiene alguna pregunta acerca de su suscripción.</p>
Channel Unavailable	<p>El canal que ha solicitado no es un canal válido de SiriusXM o el canal que estaba escuchando ya no está disponible. También es posible que aparezca este mensaje brevemente al conectar por primera vez un nuevo sintonizador SiriusXM Connect para vehículo.</p> <p>Visite <a href="http://www.siriusxm.com">www.siriusxm.com</a> para obtener más información sobre la gama de canales de SiriusXM.</p>
Channel Unsubscribed	<p>El canal que ha solicitado no está incluido en su paquete de suscripción a SiriusXM o el canal que estaba escuchando ya no está incluido en su paquete de suscripción a SiriusXM.</p> <p>En los EE. UU., visite <a href="http://www.siriusxm.com">www.siriusxm.com</a> o llame al 1-866-635-2349 si tiene alguna pregunta acerca de su paquete de suscripción o si desea suscribirse a el canal en cuestión.</p> <p>En Canadá, visite <a href="http://www.siriusxm.ca">www.siriusxm.ca</a> o llame al 1-877-438-9677.</p>
Channel Locked	<p>El canal que ha solicitado está bloqueado por la función de control parental de la radio. Consulte la sección Controles parentales, en la página 12, para obtener más información sobre la función de control parental y cómo acceder a los canales bloqueados.</p>

## ESPECIFICACIONES

Eléctricas	
Tensión de funcionamiento	14,4 V <sub>cc</sub> (10 V-16 V)
Rango de temperaturas de funcionamiento	De -20° C a +60° C (de -4° F a +140° F)
Consumo de corriente/Valor del fusible	15 A (máx.)/33 mA (en espera)/15 A
NMEA 2000® LEN	1 (conector Micro-C)
Compatible MFDs	Simrad, Lowrance, Garmin (la funcionalidad del control varía según el fabricante de la MFD)
Salida de activación remota	500 mA
Display	Pantalla LCD TFT de 3" retroiluminada, 360 × 640
Sintonizador	
Sintonizador FM	EE. UU.: De 87,9 MHz a 107,9 MHz (en pasos de 0,2 MHz) EUR: De 87,50 MHz a 108,00 MHz (en pasos de 0,05 MHz) AUS: De 87,50 MHz a 108,00 MHz (en pasos de 0,10 MHz) OTROS: De 87,50 MHz a 108,00 MHz (en pasos de 0,05 MHz)
Sintonizador AM	EE. UU.: De 530 kHz a 1710 kHz (en pasos de 10 kHz) EUR: De 531 kHz a 1602 kHz (en pasos de 9 kHz) AUS: De 531 kHz a 1629 kHz (en pasos de 9 kHz) OTROS: De 531 kHz a 1629 kHz (en pasos de 9 kHz)
Radio del clima de la NOAA	EE. UU.: De 162,400 MHz a 162,550 MHz (en pasos de 0,025 MHz)
Favorites	18 memorias en todas las bandas
Bluetooth®	
Profile / Spec	5,0 / A2DP, AVRCP
Alcance de la conexión	Hasta 35 ft/11 m
USB	
Interfaz / Salida de carga	USB 2.0 de alta velocidad / 2,1 A
Formatos de audio compatibles	MP3, WMA, FLAC, WAV
Límites del sistema de archivos	Carpetas: 255 Archivos en una misma carpeta: 3000 Archivos en total: 9999
Compatibilidad con Apple	iPhone SE (2.ª generación) o posterior (depende de que la versión de iOS sea compatible)
Salidas/Entradas de audio del preamplificador	
Canales de salida	Cuatro pares de conectores RCA estéreo (3,5 V RMS)
Configuración de la salida	Variable, Absolute, Off (todas las zonas apagadas) o Sub (solo zona 4)
Canales de entrada auxiliares	Un par de conectores RCA estéreo (sensibilidad de entrada de 2 V / 1 V RMS)
Salidas de audio amplificadas	
Potencia RMS nominal a 14,4 V	25 W × 4 a 4 Ω
Opciones de control de audio	
Tono	Agudos, medios, graves, balance o ecualizador de 5 bandas (todas las zonas)
Filtro paso alto de cruce	Off, 80 Hz, 100 Hz y 120 Hz (todas las zonas)
Dimensiones	
Unidad (ancho × altura × profundidad)	5,94 in × 3,90 in × 2,95 in (151 mm × 99 mm × 75 mm)
Agujero de montaje (ancho × altura)	94 mm × 79 mm (3,68 in × 3,09 in)

## OPCIONES AUXILIARES DE CONTROL

Se incluyen dos tipos de conexión para agregar funciones de control desde ubicaciones auxiliares. Consulte el Manual del propietario suministrado con el control/tipo correspondiente (se vende por separado) para obtener instrucciones específicas de uso e instalación.

### CONEXIÓN REMOTA

Permite conectar directamente controles por cable (se venden por separado) mediante el accesorio cables del controlador y divisores (se venden por separado). Conecte hasta tres controles a una misma unidad fuente y a una distancia máxima de 75 pies (23 m) (longitud de cable acumulada). Cada control por cable se conecta directamente mediante cables de control y divisores de 2 vías (se venden por separado). Consulte el Manual del propietario suministrado para obtener instrucciones específicas de uso e instalación.



#### CMR-20

##### Control remoto por cable con pantalla LCD

Control con todas las funciones y resistente al agua (clasificación IP67)

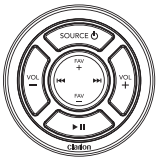

#### CMR-10

##### Control remoto por cable

Control auxiliar resistente al agua (clasificación IP67)

### Conexión NMEA 2000®

El conector NMEA 2000® Micro-C se conecta directamente con las redes NMEA 2000® utilizando los cables y conectores NMEA 2000® correspondientes (se venden por separado).



### Control de MFD NMEA 2000®

Obtenga funciones de control desde pantallas multifunción (MFD) compatibles. La funcionalidad NMEA 2000® requiere protocolos de entretenimiento NMEA 2000® compatibles (PGN) y puede requerir una actualización del software de los dispositivos MFD conectados. Consulte con el fabricante de su MFD para obtener información sobre la compatibilidad del dispositivo.



## **SICHERHEITSHINWEISE**







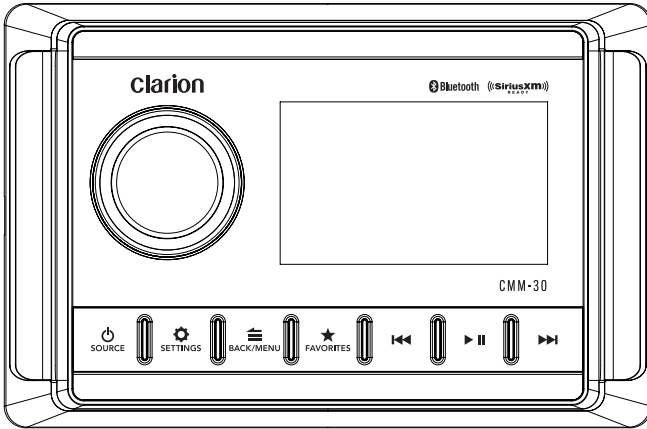

- Verwenden Sie dieses Produkt nur in Fahrzeugen mit 12-Volt-Bordnetz und negativer Masse. Dieses Produkt ist für die Verwendung in Flugzeugen nicht zugelassen.
- Achten Sie auf eine sichere Befestigung dieses Produkts, um Beschädigungen oder Verletzungen unter anspruchsvollen Bedingungen zu vermeiden.
- Ersetzen Sie die Sicherung des Stromkabels nicht durch eine Sicherung mit einem anderen Wert.  
Überbrücken Sie keinesfalls die Sicherung.
- Betreiben Sie Ihr Audiosystem mit einer Lautstärke, die den Umgebungsbedingungen und des Sicherheit Ihres Gehörs entspricht.

## **HINWEISE ZUR INSTALLATION**



- Die Installation erfordert geeignete Werkzeuge und Sicherheitsausrüstung. Die Installation durch eine Fachkraft wird empfohlen.
- Dieses Produkt ist wasserfest. Nicht eintauchen oder einem Hochdruck-Wasserstrahl aussetzen.
- Schalten Sie vor der Installation das Audiosystem aus und trennen Sie das Batteriesystem vom Audiosystem.
- Installieren Sie das Gerät an einem trockenen, gut belüfteten Ort, der Ihre werkseitig installierten Systeme nicht beeinträchtigt. Ist die Montage in einem Trockenbereich nicht möglich, kann auch ein Ort ohne das Auftreten von starkem Spritzwasser gewählt werden.
- Kontrollieren Sie vor dem Schneiden oder Bohren, ob sich hinter den Montageflächen mögliche Hindernisse befinden.
- Die gesamte Systemverkabelung muss in ausreichendem Abstand an beweglichen Teilen und scharfen Kanten vorbeigeführt werden. Sichern Sie Kabel mit Kabelbindern oder Kabelklemmen und verwenden Sie ggf. Tüllen und Kabelband, um Schutz vor scharfen Kanten zu bieten.

## ALLGEMEINE BEDIENFUNKTIONEN





Bedienelement		Funktion
 SOURCE	Source/ Power	<ul style="list-style-type: none"> <li>• Kurz drücken zum EINSCHALTEN; lang drücken zum AUSSCHALTEN</li> <li>• Wenn eingeschaltet, kurz drücken für die Anzeige <b>Source: Select</b> von Menü</li> </ul>
	Volume/ Select	<ul style="list-style-type: none"> <li>• Zum Einstellen der Lautstärke drehen</li> <li>• Zum Navigieren und Auswählen drehen/drücken</li> </ul>
 SETTINGS	Settings	<ul style="list-style-type: none"> <li>• Kurz drücken für Zugriff auf die Einstellungen <b>Tone, Balance &amp; EQ</b></li> <li>• Lang drücken für Zugriff auf <b>Settings: Main Menu</b></li> </ul>
 BACK/MENU	Back/ Menu	<ul style="list-style-type: none"> <li>• Kurz drücken für Schritt zurück oder für das Öffnen quellenspezifischer Menüs</li> </ul>
 FAVORITES	Favorites	<ul style="list-style-type: none"> <li>• Kurz drücken für Aufruf gespeicherter Voreinstellungen</li> <li>• Lang drücken zum Speichern einer Frequenz als Voreinstellung (bis zu 18)</li> </ul>
	Mute/ Pause	<ul style="list-style-type: none"> <li>• Kurz drücken, um Stummschaltung zu de-/aktivieren (AM/FM/SiriusXM/WB/AUX) oder für Pause/Fortsetzen der aktuellen Anwahl (USB/Bluetooth)</li> </ul>
	Forward	<p>Kurz drücken für:</p> <ul style="list-style-type: none"> <li>• Manuelle Sendersuche vorwärts (AM/FM/SiriusXM/WB)</li> <li>• Nächsten Titel anwählen (USB/Bluetooth)</li> </ul> <p>Lang drücken für:</p> <ul style="list-style-type: none"> <li>• Suchlauf zur nächsten Station (AM/FM/WB)</li> <li>• Starten des schnellen Sendersuchlaufs vorwärts (SiriusXM)</li> <li>• Schnellvorlauf (USB/Bluetooth)</li> </ul>
	Backward	<p>Kurz drücken für:</p> <ul style="list-style-type: none"> <li>• Manuelle Sendersuche rückwärts (AM/FM/SiriusXM/WB)</li> <li>• Titel neu starten/vorherigen Titel anwählen (USB/Bluetooth)</li> </ul> <p>Lang drücken für:</p> <ul style="list-style-type: none"> <li>• Suchlauf zur vorherigen Sender (AM/FM/WB)</li> <li>• Starten des schnellen Sendersuchlaufs rückwärts (SiriusXM)</li> <li>• Schnellerücklauf (USB/Bluetooth)</li> </ul>



## EINSTELLUNGEN SYSTEMMENÜ

 <b>SETTINGS</b>	<ul style="list-style-type: none"> <li>• Lang drücken für Zugriff auf die <b>Settings: Main Menu</b></li> </ul>
	<ul style="list-style-type: none"> <li>• Zum Navigieren drehen • Für die Anwahl drücken</li> </ul>
Einstellung	Funktion
<b>Audio Zone Setup</b>	Konfiguration der einzelnen Audiozonenanschlüsse
<b>Aux Input Sensitivity</b>	AUX-Eingangsempfindlichkeit einstellen: 2 V oder 1 V RMS (Standard)
<b>Diagnostic</b>	Anzeige von Informationen zur Hardware- und Softwareversion
<b>Display</b>	Konfiguration der Anzeige- und Helligkeitseinstellungen
<b>Scrolling text</b>	Für fortlaufende Überfliegen der verfügbaren Textinformationen zu RDS/Titel
<b>Tuner Region</b>	Konfiguration des AM/FM-Tunerbereichs/Skala für eine bestimmte Region



## MENÜEINSTELLUNGEN FAVORITEN

 <b>FAVORITES</b>	<ul style="list-style-type: none"> <li>• Kurz drücken, um Einstellungen/gespeicherte Voreinstellungen aufzurufen</li> <li>• Lang drücken zum Speichern einer Frequenz als Voreinstellung (bis zu 18)</li> </ul>
	<ul style="list-style-type: none"> <li>• Zum Navigieren drehen • Für die Anwahl drücken</li> </ul>
Einstellung	Funktion
<b>Edit</b>	Anwahl für das Verschieben oder das Löschen von gespeicherten Voreinstellungen



## MENÜEINSTELLUNGEN KLANG, BALANCE UND EQ

 SETTINGS	<ul style="list-style-type: none"> <li>• Kurz drücken für Zugriff auf Einstellungen</li> </ul>	
	<ul style="list-style-type: none"> <li>• Zum Navigieren drehen</li> <li>• Für die Anwahl drücken</li> </ul>	
Einstellung	Funktion	Hinweis
<b>Treble</b>	Höhenpegelregelung von -10 bis +10	EQ muss auf Aus gestellt sein
<b>Mid</b>	Mittenpegelregelung von -10 bis +10	
<b>Bass</b>	Tiefenpegelregelung von -10 bis +10	
<b>Balance</b>	Balance-Regler von ganz links (L10) bis ganz rechts (R10)	
<b>EQ</b>	5-Band-Equalizer-Steuerung von -10 bis +10 pro Band	



## MENÜEINSTELLUNGEN AUDIOZONEN

 SETTINGS	<ul style="list-style-type: none"> <li>• Lang drücken für Zugriff auf Einstellungen</li> </ul>	
	<ul style="list-style-type: none"> <li>• Zum Navigieren drehen</li> <li>• Zum Auswählen drücken</li> </ul>	
Zone	Funktion	Einstellung 1
<b>Z1: Zone 1</b> <b>Z2: Zone 2</b> <b>Z3: Zone 3</b> <b>Z4: Zone 4</b>	<b>Level Control Mode</b>	Variabel (Standard)
		Absolute
		Sub (nur Zone 4)
		Aus
	<b>HP Xover</b>	Aus
		80 Hz
		100 Hz
		120 Hz
	<b>Rename Zone</b>	Bug, Brücke, Kajüte, Cockpit, Kombüse, Steuerstand, Kabine 1, Kabine 2, Turm, Heck
		Werkseinstellung
	<b>Volume Limit</b>	Maximale Lautstärke

## MENÜEINSTELLUNGEN BLUETOOTH

 <b>BACK/MENU</b>	<ul style="list-style-type: none"> <li>• Kurz drücken für Zugriff auf Einstellungen</li> </ul>
	<ul style="list-style-type: none"> <li>• Zum Navigieren drehen</li> <li>• Für die Anwahl drücken</li> </ul>
Einstellung	Funktion
<b>Now Playing</b>	Zurück zur Anzeige „Aktuelle Wiedergabe“
<b>Connect Paired Device</b>	Anzeiger aller gekoppelten Geräte
<b>Pair New Device</b>	Startet den Koppelmodus (aktuell verbundene Geräte werden getrennt)
<b>Set Primary Device</b>	Zuweisung einer Priorität für automatische Verbindung für ein gekoppeltes Gerät
<b>Delete a Paired Device</b>	Gekoppelte Geräte zum Entfernen anwählen
<b>Delete All Paired Devices</b>	Entfernt alle gekoppelten Geräte aus dem Speicher

## MENÜEINSTELLUNGEN USB

 BACK/MENU	<ul style="list-style-type: none"> <li>• Kurz drücken für Zugriff auf Einstellungen</li> </ul>
	<ul style="list-style-type: none"> <li>• Zum Navigieren drehen • Für die Anwahl drücken</li> </ul>
Einstellung	Funktion
<b>Now Playing</b>	Zurück zur Anzeige „Aktuelle Wiedergabe“
<b>Random</b>	Zufalls-Wiedergabe aller Titel
<b>Repeat</b>	Wiederholt die Wiedergabe des aktuellen Titels oder aller Titel
<b>Play All</b>	Spielt alle Titel in allen Ordnern ab
<b>Folder list</b>	Anzeige der Liste der Ordner/Titel

### ! WICHTIG

- Sichern Sie das angeschlossene Gerät vor Fahrtantritt ordnungsgemäß, um Schäden durch Herunterfallen oder plötzliches Beschleunigen/Bremsen zu vermeiden.
- Bedienelemente, Funktionen und Anzeige können je nach Modell und Version des angeschlossenen iPhone® variieren.
- Stellen Sie bei einer Verbindung über den USB-Anschluss sicher, dass Sie die Bluetooth-Verbindung trennen oder deaktivieren, um mögliche Wiedergabekonflikte zu vermeiden.
- Bei Funktionsstörungen während des Betriebs trennen Sie das iPhone® und überprüfen Sie dessen Zustand. Starten Sie Ihr iPhone® neu, wenn das Problem erneut auftritt.
- „Made for iPhone“ bedeutet, dass das elektronische Zubehör speziell für den Anschluss an ein iPhone® konzipiert und vom Entwickler entsprechend den Leistungsstandards von Apple zertifiziert wurde. Apple ist nicht für die Funktionsfähigkeit dieses Geräts bzw. die Einhaltung von Sicherheitsstandards und gesetzlichen Vorschriften verantwortlich. Bitte beachten Sie, dass die Verwendung dieses Zubehörs mit einem iPhone® die Qualität der drahtlosen Verbindung beeinträchtigen kann.
- iPhone® und alle zugehörigen Marken und Logos sind Marken von Apple Inc., die in den USA und anderen Ländern eingetragen sind.

## TECHNISCHE DATEN

Elektrisch	
Betriebsspannung	14,4 V DC (10 V - 16 V)
Betriebstemperaturbereich	-20° C bis +60° C
Stromaufnahme/Sicherungswert	15 A (max.) / 33 mA (Standby) / 15 A
NMEA 2000® LEN	1 (Micro-C-Anschluss)
Kompatibel MFDs	Simrad, Lowrance, Garmin (Steuerfunktionen variieren je nach MFD-Hersteller)
Ausgang Ferneinschaltung	500 mA
Display	3 Zoll TFT-LCD-Hintergrundbeleuchtung / 360 x 640
Radio	
FM-Tuner	USA: 87,9 MHz bis 107,9 MHz (0,2-MHz-Schritt) EUR: 87,50 MHz bis 108,00 MHz (0,05 MHz-Schritt) AUS: 87,50 MHz bis 108,00 MHz (0,10 MHz-Schritt) ANDERE: 87,50 MHz bis 108,00 MHz (0,05 MHz-Schritt)
AM-Tuner	USA: 530 kHz bis 1710 kHz (10 kHz-Schritt) EUR: 531 kHz bis 1602 kHz (9-kHz-Schritt) AUS: 531 kHz bis 1629 kHz (9-kHz-Schritt) ANDERE: 531 kHz bis 1629 kHz (9-kHz-Schritt)
NOAA-Wetterband	USA: 162,400 MHz - 162,550 MHz (0,025 MHz-Schritt)
Favoriten	18 Voreinstellungen für alle Bänder
Bluetooth®	
Profil/Spec.	5.0 / A2DP, AVRCP
Reichweite	Bis zu 11 m
USB	
Anschluss/Ladeausgang	USB 2.0 High Speed / 2.1 A
Unterstützte Audioformate	MP3, WMA, FLAC, WAV
Dateibeschränkungen	Ordner: 255 Dateien in einem einzigen Ordner: 3.000 Gesamtzahl der Dateien: 9.999
Apple-Kompatibilität	iPhone SE (2. Generation) oder höher Funktionalität abhängig von kompatibler iOS-Version)
Vorverstärker Audio-Ausgänge/Eingänge	
Ausgangskanäle	Vier Stereo-Paare Cinch-Stecker (3,5V RMS)
Ausgangskonfiguration	Variable, Absolute, Off (alle Zonen) oder Sub (nur Zone 4)
Aux Eingangskanäle	Ein Stereopaar mit Cinch-Steckern (2 V/1 V RMS Eingangsempfindlichkeit)
Verstärkte Audioausgänge	
Nennleistung RMS bei 14,4 V	25 W x 4 an 4 Ω
Audiosteuerungsoptionen	
Klang	Höhen, Mitten, Tiefen, Balance oder 5-Band-Equalizer (alle Zonen)
Hochpass-Frequenzweiche	Aus, 80 Hz, 100 Hz & 120 Hz (alle Zonen)
Abmessungen	
Einheit B x H x T	5,94 x 3,90 x 2,95 Zoll 151 mm x 99 mm x 75 mm
Montageloch B x H	3,68 Zoll x 3,09 Zoll (94 mm x 79 mm)

## ZUSÄTZLICHE STEUERUNGSOPTIONEN

Es sind zwei Anschlussstypen inkludiert, mit denen die Steuerung von zusätzlichen Standorten möglich ist. Spezifische Benutzer- und Installationsanweisungen finden Sie in der mitgelieferten Bedienungsanleitung des jeweiligen Steuergeräts/Typs (separat erhältlich).

### REMOTE-Verbindung

Ermöglicht den direkten Anschluss von kabelgebundenen Steuergeräten (separat erhältlich) über Zubehör-Steuergerätekabel und Splitter (separat erhältlich). Schließen Sie bis zu drei Steuergeräte an ein einziges Quellgerät in einem Abstand von bis zu 23 m an (Gesamtkabellänge). Jede kabelgebundene Fernbedienung wird direkt über Steuergeräte-Kabel und 2-Wege-Splitter (separat erhältlich) angeschlossen. Siehe mitgeliefertes Benutzerhandbuch für spezifische Benutzer- und Installationsanweisungen.

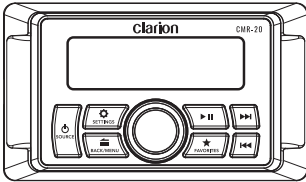

#### CMR-20

### Kabelfernbedienung mit LCD-Display

Voll funktionsfähiges, wasserfestes (IP67) Steuergerät

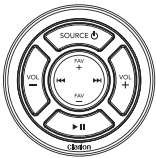

#### CMR-10

### Kabelgebundene Fernbedienung Steuergerät

Zusätzliches, wasserfestes (IP67) Steuergerät

### Anschluss NMEA 2000®

NMEA 2000®, Micro-C-Anschluss lässt sich direkt mit NMEA 2000®-Netzwerken verbinden, indem geeignete NMEA 2000®-Kabel und -Anschlüsse (separat erhältlich) verwendet werden.



### NMEA 2000® MFD Steuerung

Bietet Steuerungsfunktionen über ein kompatibles Multifunktionsdisplay (MFD). Die NMEA 2000®-Funktionalität erfordert kompatible NMEA 2000®-Unterhaltungsprotokolle (PGN) und möglicherweise ein Software-Upgrade der angeschlossenen MFD-Geräte. Informationen zur Gerätekompatibilität erhalten Sie vom Hersteller Ihres MFD.

## **CONSIDERAZIONI SULLA SICUREZZA**

- Utilizzare questo prodotto soltanto in veicoli con impianti elettrici a 12 volt con sistema di messa a terra negativa. Il presente prodotto non è omologato o approvato per l'utilizzo all'interno di un aeromobile.
- Montare il presente prodotto in posizione salda, al fine di evitare danni o lesioni in condizioni avverse.
- Non sostituire il fusibile cablato di alimentazione con uno di valore differente. Non bypassare mai il fusibile.
- Ascoltare l'impianto audio a livelli appropriati per le condizioni di utilizzo e la protezione dell'udito.

## **CONSIDERAZIONI SULL'INSTALLAZIONE**

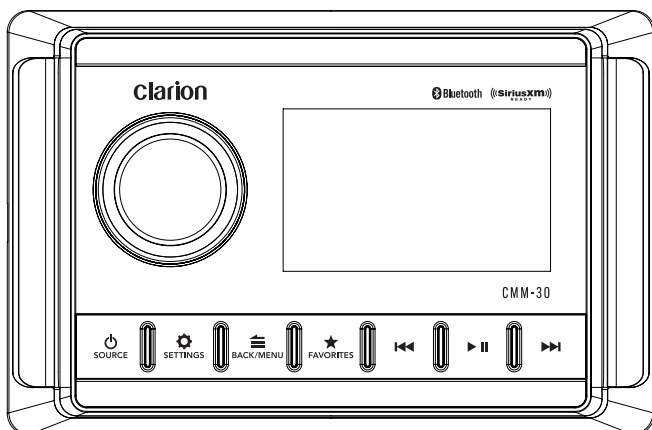

- Per l'installazione, si richiedono strumenti e attrezzature di sicurezza idonei. Si consiglia di far eseguire l'installazione da un professionista.
- Questo prodotto è resistente all'acqua. Non immergere o esporre a getti di acqua ad alta pressione.
- Prima dell'installazione, spegnere l'impianto audio e scollegare l'impianto della batteria dall'impianto audio.
- Installare in una sede al riparo dall'umidità, ben ventilata, che non interferisce con i propri impianti installati di fabbrica. Qualora non sia disponibile un ambiente al riparo dall'umidità, è consentito servirsi di una sede che non sia esposta a schizzi eccessivi.
- Prima di eseguire tagli o perforazioni, verificare la presenza di potenziali ostacoli dietro le superfici di montaggio.
- Con cautela, instradare l'intero cablaggio dell'impianto lontano da parti mobili e bordi affilati; assicurare con fascette oppure serracavi e servirsi di occhielli e intelaiature, laddove appropriato, per proteggere dai bordi affilati.

## FUNZIONI GENERALI DI COMANDO





Comando		Funzione
	<b>SOURCE/ Power</b>	<ul style="list-style-type: none"> <li>• Premere brevemente per accendere; premere a lungo per spegnere</li> <li>• Quando acceso, premere brevemente per visualizzare il menu <b>SOURCE: Select</b></li> </ul>
	<b>Volume/ Select</b>	<ul style="list-style-type: none"> <li>• Ruotare per regolare il volume</li> <li>• Ruotare/premere per navigare ed effettuare selezioni</li> </ul>
	<b>Settings</b>	<ul style="list-style-type: none"> <li>• Premere brevemente per accedere alle impostazioni di <b>Tone, Balance &amp; EQ</b></li> <li>• Premere a lungo per accedere a <b>Settings: Main Menu</b></li> </ul>
	<b>Back/Menu</b>	<ul style="list-style-type: none"> <li>• Premere brevemente per eseguire un passaggio indietro oppure accedere ai menu specifici della sorgente</li> </ul>
	<b>Favorites</b>	<ul style="list-style-type: none"> <li>• Premere brevemente per accedere alle impostazioni preconfigurate memorizzate</li> <li>• Premere a lungo per memorizzare una frequenza come impostazione preconfigurata (fino a 18)</li> </ul>
	<b>Mute/ Pause</b>	<ul style="list-style-type: none"> <li>• Premere brevemente per silenziare/attivare l'audio (AM/FM/SiriusXM/WB/AUX) o interrompere/riprendere la selezione attuale (USB/Bluetooth)</li> </ul>
	<b>Forward</b>	<p>Premere brevemente per:</p> <ul style="list-style-type: none"> <li>• Regolare manualmente il sintonizzatore in avanti (AM/FM/SiriusXM/WB)</li> <li>• Selezionare il brano successivo (USB/Bluetooth)</li> </ul> <p>Premere a lungo per:</p> <ul style="list-style-type: none"> <li>• Cercare il canale successivo (AM/FM/WB)</li> <li>• Avviare la ricerca rapida del canale in avanti (SiriusXM)</li> <li>• Accelerare (USB/Bluetooth)</li> </ul>
	<b>Backward</b>	<p>Premere brevemente per:</p> <ul style="list-style-type: none"> <li>• Regolare manualmente il sintonizzatore indietro (AM/FM/SiriusXM/WB)</li> <li>• Riavviare il brano/selezionare il brano precedente (USB/Bluetooth)</li> </ul> <p>Premere a lungo per:</p> <ul style="list-style-type: none"> <li>• Cercare il canale precedente (AM/FM/WB)</li> <li>• Avviare la ricerca rapida del canale indietro (SiriusXM)</li> <li>• Riavvolgere rapidamente (USB/Bluetooth)</li> </ul>



## IMPOSTAZIONI DEL MENU DI SISTEMA

 <b>SETTINGS</b>	<ul style="list-style-type: none"> <li>• Premere a lungo per accedere al menu <b>Settings: Main Menu</b></li> </ul>
	<ul style="list-style-type: none"> <li>• Ruotare per navigare</li> <li>• Premere per effettuare selezioni</li> </ul>
Impostazione	Funzione
<b>Audio Zone Setup</b>	Configura ciascuna serie di uscite di zona audio
<b>Aux Input Sensitivity</b>	Configura la sensibilità dell'ingresso AUX: 2 V o 1 V RMS (impostazione predefinita)
<b>Diagnostic</b>	Visualizza informazioni sulla versione hardware e software
<b>Display</b>	Configura le impostazioni del display e della luminosità
<b>Scrolling text</b>	Abilita lo scorrimento continuo delle informazioni RDS/testuali sul brano disponibili
<b>Tuner Region</b>	Configura la fascia/scala del sintonizzatore AM/FM per una regione specifica



## IMPOSTAZIONI DEL MENU DEI PREFERITI

 <b>FAVORITES</b>	<ul style="list-style-type: none"> <li>• Premere brevemente per accedere alle impostazioni/preconfigurazioni memorizzate</li> <li>• Premere a lungo per memorizzare una frequenza come impostazione preconfigurata (fino a 18)</li> </ul>
	<ul style="list-style-type: none"> <li>• Ruotare per navigare</li> <li>• Premere per effettuare selezioni</li> </ul>
Impostazione	Funzione
<b>Edit</b>	Selezionare per spostare o eliminare le impostazioni preconfigurate memorizzate



## IMPOSTAZIONI DEL MENU DI TONO, BILANCIAMENTO ED EQ

 SETTINGS	<ul style="list-style-type: none"> <li>• Premere brevemente per accedere alle impostazioni</li> </ul>	
	<ul style="list-style-type: none"> <li>• Ruotare per navigare</li> <li>• Premere per effettuare selezioni</li> </ul>	
Impostazione	Funzione	Nota
Treble	Controllo del livello delle alte frequenze da -10 a +10	EQ deve essere impostato su Off
Mid	Controllo del livello dei bassi da -10 a +10	
Bass	Controllo del livello dei bassi da -10 a +10	
Balance	Controllo del bilanciamento da completamente a sinistra (-10) a completamente a destra (+10)	
EQ	Controllo dell'equalizzatore a 5 bande da -10 a +10 per banda	



## IMPOSTAZIONI DEL MENU DELLE ZONE AUDIO

 SETTINGS	<ul style="list-style-type: none"> <li>• Premere a lungo per accedere alle impostazioni</li> </ul>	
	<ul style="list-style-type: none"> <li>• Ruotare per navigare</li> <li>• Premere per effettuare selezioni</li> </ul>	
Zona	Funzione	Impostazione 1
<b>Z1: Zone 1</b> <b>Z2: Zone 2</b> <b>Z3: Zone 3</b> <b>Z4: Zone 4</b>	<b>Level Control Mode</b>	Variabile (impostazione predefinita)
		Absolute
		Sub (Zona 4 soltanto)
		Disattivato
	<b>HP Xover</b>	Disattivato
		80 Hz
		100 Hz
	<b>Rename Zone</b>	120 Hz
		Prua, Ponte, Cabina, Sala comandi, Cambusa, Timone, Sala ufficiali 1, Sala ufficiali 2, Torre, Poppa
	<b>Volume Limit</b>	Impostazione di fabbrica
		Limite max volume

## IMPOSTAZIONI BLUETOOTH

 <b>BACK/MENU</b>	<ul style="list-style-type: none"><li>• Premere brevemente per accedere alle impostazioni</li></ul>
	<ul style="list-style-type: none"><li>• Ruotare per navigare</li><li>• Premere per effettuare selezioni</li></ul>
<b>Impostazione</b>	<b>Funzione</b>
<b>Now Playing</b>	Torna alla schermata della riproduzione corrente
<b>Connect Paired Device</b>	Visualizza tutti i dispositivi abbinati per il collegamento
<b>Pair New Device</b>	Avvia la modalità di abbinamento (i dispositivi attualmente collegati saranno disconnessi)
<b>Set Primary Device</b>	Attribuisce priorità a un dispositivo abbinato per il collegamento automatico
<b>Delete a Paired Device</b>	Seleziona i dispositivi abbinati da rimuovere
<b>Delete All Paired devices</b>	Rimuove tutti i dispositivi abbinati dalla memoria

## IMPOSTAZIONI DEL MENU USB

 BACK/MENU	<ul style="list-style-type: none"> <li>• Premere brevemente per accedere alle impostazioni</li> </ul>
	<ul style="list-style-type: none"> <li>• Ruotare per navigare</li> <li>• Premere per effettuare selezioni</li> </ul>
Impostazione	Funzione
<b>Now Playing</b>	Torna alla schermata della riproduzione corrente
<b>Random</b>	Riproduzione casuale di tutti i brani
<b>Repeat</b>	Ripete la riproduzione del brano attuale o di tutti i brani
<b>Play All</b>	Riproduce tutti i brani in tutte le cartelle
<b>Folder list</b>	Visualizza l'elenco delle cartelle

### ! IMPORTANTE

- Assicurare correttamente il dispositivo collegato prima di mettersi alla guida, al fine di prevenire eventuali danni dovuti alla caduta oppure ad accelerazione/frenata brusca.
- I comandi, le funzioni e il display potrebbero variare in base al modello e alla versione dell'iPhone® collegato.
- Quando collegato tramite la porta USB, accertarsi di scollegare o disabilitare il collegamento Bluetooth per evitare eventuali conflitti di riproduzione.
- Se si percepisce una prestazione anomala durante il funzionamento, scollegare l'iPhone® e verificarne le condizioni. Riavviare il proprio iPhone® se le prestazioni non migliorano.
- Con "Made for iPhone" s'intende che l'accessorio elettronico è stato progettato appositamente per il collegamento a un iPhone® e che lo sviluppatore ha certificato che soddisfa gli standard di prestazioni di Apple. Apple non si assume la responsabilità del funzionamento di questo dispositivo o della sua conformità agli standard di sicurezza e normativi. Si prega di notare che l'utilizzo di questo accessorio con un iPhone® potrebbe influire sulle prestazioni wireless.
- iPhone® e tutti i relativi marchi e loghi sono marchi commerciali di Apple Inc., registrati negli Stati Uniti e altri paesi.

## SPECIFICHE

Elettriche	
Tensione operativa	14,4 V CC (10 V – 16 V)
Intervallo della temperatura operativa	Da -4° F a +140° F (da -20° C a +60° C)
Corrente assorbita / Valore del fusibile	15 A (max) / 33 mA (standby) / 15 A
NMEA 2000® LEN	1 (connettore micro-C)
Compatibile MFDs	Simrad, Lowrance, Garmin (la funzionalità di controllo varia in base al costruttore del MFD)
Uscita di accensione in remoto	500 mA
Display	3 in. LCD TFT con retroilluminazione / 360 x 640
Sintonizzatore	
Sintonizzatore FM	USA: Da 87,9 MHz a 107,9 MHz (incremento di 0,2 MHz) EUR: Da 87,50 MHz a 108,00 MHz (incremento di 0,05 MHz) AUS: Da 87,50 MHz a 108,00 MHz (incremento di 0,10 MHz) ALTRO: Da 87,50 MHz a 108,00 MHz (incremento di 0,05 MHz)
Sintonizzatore AM	USA: Da 530 kHz a 1710 kHz (incremento di 10 kHz) EUR: Da 531 kHz a 1602 kHz (incremento di 9 kHz) AUS: Da 531 kHz a 1629 kHz (incremento di 9 kHz) ALTRO: Da 531 kHz a 1629 kHz (incremento di 9 kHz)
NOAA Weatherband	USA: Da 162,400 MHz a 162,550 MHz (incremento di 0,025 MHz)
Favorites	18 impostazioni preconfigurate su tutte le bande
Bluetooth®	
Profilo / Spec	5.0 / A2DP, AVRCP
Intervallo di connessione	Fino a 35 ft / 11 m
USB	
Interfaccia / uscita di carica	USB 2.0 High Speed /2,1 A
Formati audio supportati	MP3, WMA, FLAC, WAV
Limiti dei file	Cartelle: 255 File in una cartella: 3.000 File totali: 9.999
Compatibilità Apple	iPhone SE (2a generazione) o successivo (funzionalità limitata alla versione iOS compatibile)
Uscite/ingressi audio preamplificati	
Canali di uscita	Quattro coppie di connettori maschio RCA stereo (3,5 V RMS)
Configurazione dell'uscita	Variabile, Assoluta, Disattivata (tutte le zone) oppure Sub (Zona 4 soltanto)
Canali di ingresso ausiliari	Una coppia di connettori maschio RCA stereo (sensibilità di ingresso 1 V/2 V RMS)
Uscite audio amplificate	
Potenza RMS nominale @ 14,4 V	25 W x 4 @ 4 Ω
Opzioni di controllo dell'audio	
Tono	Treble, Mid, Bass, Balance o equalizzatore a 5 bande (tutte le zone)
Crossover passa alto	Disattivato, 80 Hz, 100 Hz e 120 Hz (tutte le zone)
Dimensioni	
L x A x P dell'unità	5,94 in x 3,90 in x 2,95 in (151 mm x 99 mm x 75 mm)
L x A del foro di montaggio	3,68 in. x 3,09 in. (94 mm x 79 mm)

## OPZIONI DI COMANDO AUSILIARIE

Due tipologie di collegamento sono incluse per aggiungere capacità di comando da sedi ausiliarie. Consultare il Manuale del proprietario in dotazione con ciascun controller/ tipologia (venduto separatamente) per istruzioni specifiche per l'utente e l'installazione.

### COLLEGAMENTO remoto

Permette il collegamento diretto di controller cablati (venduti separatamente) impiegando cavi di controllo accessori e splitter (venduti separatamente). Collegare fino a tre controller a un unico ricevitore, a una distanza massima di 75 ft (23 m) (lunghezza totale del cavo). Ciascun controller remoto cablato si collega direttamente impiegando cavi di controllo e splitter a 2 vie (venduti separatamente). Consultare il Manuale del proprietario fornito per istruzioni d'uso e d'installazione specifiche.

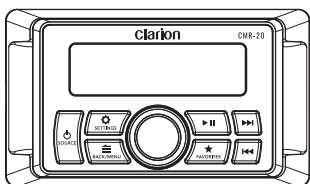

#### CMR-20

##### Controller remoto cablato con display LCD

Controller con funzioni complete, resistente all'acqua (classe di protezione nominale IP67)

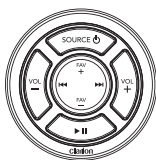

#### CMR-10

##### Controller remoto cablato

Controller ausiliario, resistente all'acqua (classe di protezione nominale IP67)

### Collegamento NMEA 2000®

NMEA 2000®, il connettore micro-C s'interfaccia direttamente con le reti NMEA 2000® impiegando cavi e connettori NMEA 2000® applicabili (venduti separatamente).



### Comando MFD NMEA 2000®

Abilita possibilità di comando da display multifunzione compatibili (MFD). La funzione NMEA 2000® richiede protocolli di intrattenimento NMEA 2000® compatibili (PGN) e potrebbe richiedere un aggiornamento software dei dispositivi MFD collegati. Rivolgersi al costruttore del proprio MFD per informazioni sulla compatibilità del dispositivo.

